



Tiro  
deportivo



Óptica y  
outdoor



Caza y  
perros

Catálogo  
temporada

24  
/  
25



ARCEA

EQUIPA TU AFICIÓN



Te presentamos nuestro catálogo para la temporada 2024-2025.

Desde 1996 te venimos ofreciendo una selección de los mejores complementos para que disfrutes de tu perro, la caza, el tiro y la naturaleza.

Encontrarás nuestros artículos en las mejores armerías de España, Francia y Portugal.

Si tienes dudas sobre algún producto o necesitas información adicional, no dudes en contactar con nosotros. Estaremos encantados de ayudarte y asesorarte.

Gracias un año más a los miles de clientes que confían en nosotros.

- El equipo de ARCEA -

# ÍNDICE

07		Carabinas PCP	132		Linternas Konus
24		Pistolas PCP	134		Reproductor de cantos mp3
28		Sistemas de carga PCP	135		Micro para reclamo MC-4
31		Balines QYS	136		Fototrampas
32		Balines Apolo	140		Bolsas de caza
34		Accesorios y repuestos PCP	142		Chalecos, polainas y brazaletes
36		Visores Konus Ø30	144		Camuflaje
45		Visores Konus Ø34	146		Radio collares educativos
46		Visores Konus Ø25,4	150		Collares para la becada
54		Visores Adler	151		Dispensadores de pelotas
58		Visores Arcea	152		Collares antiladridos
65		Punto rojo Arcea	154		Vallas invisibles
66		Punto rojo Konus	156		Localizadores GPS
68		Visión nocturna Konus	160		Chalecos CANIHUNT
70		Visión térmica	168		Chalecos BULWARK
72		Anillas, monturas y parasoles	170		Jaulas
76		Telémetros	172		Collares y traillas Polytec
78		Prismáticos Konus	176		Silbatos y campanas
92		Telescopios Konus	177		Pilas y baterías
93		Brújulas Konus			
94		Dianas y accesorios de tiro Plinkshot			
102		Sistemas de apoyo			
104		Bípodes y trípodes Konus			
105		Sillas de caza			
106		Trípodes			
108		Cascos de tiro			
110		Neopreno de protección			
118		Fundas			
123		Maletines y fundas Snowpeak			
124		Mantenimiento de armas Armaestria			
130		Caja para mantenimiento. Kits de limpieza			

# ¿QUÉ ES EL PCP?

El tiro con armas de aire comprimido PCP viene de las siglas en inglés "Pre-Charge Pneumatic" que traducido al español significa Aire Pre-comprimido.

A diferencia de las carabinas convencionales con muelle o pistón, este tipo de armas funcionan con aire almacenado en su depósito a una presión muy elevada (200 bares). Esto nos ofrece infinidad de ventajas en relación a las armas de aire convencionales.

Cuando tenemos el depósito de aire a 200 bares, nos permite efectuar muchos disparos sin necesidad de volver a cargarlo (entre 50 o 200 disparos dependiendo del calibre y potencia de la carabina).

Cuando la presión del depósito ha bajado a los 100 bares (aproximadamente y depende de la potencia de cada arma) debemos cargar de nuevo el depósito para subirlo a 200 bares.

Para cargar el depósito podemos usar una bomba manual (como el inflador de bicicletas pero que llega a una presión de 200 bares), una botella de aire (como las de buceo) que nos permite cargar muchas veces el depósito de nuestra carabina, o con un compresor para PCP que carga directamente la carabina en un par de minutos.

## ¿POR QUÉ SON TAN PRECISAS?

### 1- Primero de todo por su diseño mecánico:

En las carabinas "de toda la vida" cuando apretamos el gatillo la carabina entera se empieza a mover antes de que el balín haya empezado a moverse. Esto es consecuencia del golpetazo que produce el pistón o muelle. Sin embargo, en las carabinas o pistolas PCP, cuando apretamos el gatillo, lo único que se mueve es el balín, con lo que obtenemos una magnífica estabilidad en nuestros disparos.

### 2- Por la calidad de los cañones:

No se entiende que después de diseñar y fabricar un arma PCP, proceso que siempre es más costoso por el mecanizado más preciso de todas sus piezas, se monte un cañón "de feria". La mayoría de fabricantes de armas PCP montan cañones de calidad, con estrías y grosores apropiados para el tiro de precisión.

### 3- Porque siempre se usan balines buenos:

Por buena que sea la carabina PCP, si usamos

balines "de los de toda la vida", nos sorprenderá ver como a 50 metros no hay manera de hacer buenas agrupaciones: un balín se va 10 cm a la derecha, el siguiente 5 cm arriba, el tercero a la izquierda, y así hasta volverte loco.

SIEMPRE debemos usar balines de calidad y probar cuál de esos balines de calidad nos ofrece mejor precisión para nuestra carabina. Sin ánimo de promocionar marcas, desde ARCEA os aconsejamos adquirir balines QYS, Apollo (disponibles en nuestro catálogo) o las marcas JSB (de la República Checa) o balines H&N (de Alemania).

## MUY SILENCIOSAS

La mayoría de carabinas PCP incorporan un moderador en la punta del cañón. Esto nos proporciona disparos muy silenciosos. Ofrece la posibilidad de disparar en nuestro jardín o terraza sin molestar a nadie o sin que nadie se entere.

## MONOTIRO O MULTITIRO

### Monotiro:

Después de cada disparo debemos colocar un

nuevo balín. Colocar un balín en una carabina PCP es mucho más sencillo, cómodo y rápido que en una carabina convencional ya que no debemos desencarar el arma y partir el cañón. Es tan sencillo como tirar el cerrojo hacia atrás, colocar un balín en la pasarela y accionar de nuevo el cerrojo. Cuando buscamos máxima precisión, siempre optamos por el monotiro ya que evitamos deformaciones en la falda del balín que a veces se produce al usar cargador multitiro.

### Multitiro:

Nos ofrece la posibilidad de disparar varios balines simplemente accionando el cerrojo hacia atrás y hacia delante. Es una característica que al entrar al mundo del PCP parece muy interesante, pero con el tiempo te das cuenta de que el tiro a tiro y sin cargador te ofrece mejor control de los balines y un tiro constante y relajado.

## AJUSTE DE POTENCIA

La mayoría de armas PCP te permiten modificar de manera bastante sencilla la potencia de los disparos.

No se trata de conseguir mayor potencia. Recuerda que en Francia la potencia máxima permitida para uso sin licencia es de 19,9 Julios. Sí es interesante poder bajar la potencia a 16 o menos Julios ya que es requisito para determinadas modalidades de tiro, y además, muchas veces obtenemos mejores agrupaciones a menor potencia.

## DISEÑOS MUY VARIADOS

La mecánica de las armas PCP permite un abanico más amplio de diseños. Puedes disponer de diseños clásicos y tradicionales, diseños más simples y minimalistas, diseños de armas más modernos tipo táctico o los "Bull Pup", armas mucho más cortas que ofrecen un manejo y estabilidad extraordinaria.

## CÓMO ELEGIR TU CARABINA



Para elegir tu carabina debes tener en cuenta varias cuestiones:

### Presupuesto

Este es uno de los aspectos más determinantes. Si tienes un presupuesto muy ajustado se reduce el abanico de posibles modelos. Eso no quiere decir que tengas que conformarte con modelos PCP poco precisos. Hoy en día disponemos de modelos muy económicos y con excelente precisión.

### Uso que le darás a la carabina

Eso puede determinar el tipo de carabina (Clásica, bull pup, táctica...) o su peso. Si vas a utilizar la carabina para hacer tiro de precisión desde un puesto fijo, sentado o tumbado, te va a dar un poco igual el tamaño o peso de la carabina.

Por el contrario, si lo que pretendes es hacer control de plagas en recintos o fincas, puede interesarte una carabina ligera y corta que te permita estar durante horas de un lado para otro.

### ¿Qué calibre?

Si quieres la carabina para tiro de precisión en recinto cerrado, el calibre más interesante es el 4,5.

Si vas a usar la carabina en el exterior para disparar a largas distancias, es más interesante el calibre 5,5 ya que su mayor peso ofrece una menor desviación del balín por causa del viento.

Si vas a adquirir la carabina para control de plagas, el calibre 5,5 es el que te ofrece un mejor rendimiento. Recuerda que en España está prohibido cazar con aire comprimido. Puedes usarla para control de ratas, ratones, etc. Para otro tipo de especies solo puede usarse con permisos especiales. Para modalidades de tiro más específicas (como por ejemplo el Hunting Field Target o BR25) consulta el calibre más apropiado en cada caso.

### Otros aspectos a tener en cuenta.

- Estética
- Confort y posición de encare
- Tipo de cerrojo: trasero, de accionamiento lateral.
- Capacidad del depósito.

## ¿QUÉ SISTEMA DE CARGA?



Ten en cuenta, que las carabinas PCP tienen un depósito de aire que hay que llenar a 200 bares de presión. Ningún compresor convencional sirve ya que solo alcanzan entre 8 y 15 bares. Tampoco sirve nada relacionado con las cargas de CO2. Los infladores manuales de coche o bici tampoco sirven ya que no alcanzan ni los 5 bares de presión.

Entonces, queda claro que si compras una carabina PCP deberás resolver la manera de cargarla. Dependiendo del uso que le des a la carabina y del presupuesto, puedes elegir uno de los siguientes sistemas de carga:

### Bomba manual

Es el sistema más económico. Tienes buenas bombas manuales a partir de 139€. Si tu presupuesto es muy ajustado, esta es la mejor opción. Si el uso que vas a hacer de la carabina es para controlar plagas (efectúas pocos disparos) también es una buena opción, pero de-

bes tener en cuenta que si la carabina tiene un depósito grande (300cc o más), vas a quedar "deslomado" cada vez que tengas que cargarla.

### Ventajas:

- Su precio.
- Su portabilidad
- Sin necesidad de corriente eléctrica

### Desventajas:

- Es bastante cansado si hay que cargar varias veces o depósitos grandes.

### Botella de buceo.

Seguimos llamándolas botellas de buceo, pero en la actualidad son botellas que están diseñadas para usar con PCP, ya que la válvula que incorpora en la parte de arriba está preparada para su uso en carabinas y no para respirar. Son botellas preparadas para cargar hasta 300 bares, por lo que, por ejemplo, con una botella de 7 litros, tenemos para unas 35 cargas (de los 120 a 200 bares) de una carabina con un depósito de 250cc.

### Ventajas:

- Su portabilidad.
- Sin necesidad de corriente eléctrica
- Carga la carabina en 1 minuto

### Desventajas:

- Necesitamos tener cerca un punto dónde nos la recarguen (centro de buceo o empresa de extintores etc.)
- Inspección visual cada año (es algo que no todos los centros de carga exigen al ser el desgaste de estas botellas infinitamente más bajo que el de las botellas de buceo)
- Timbrado de la botella cada 3 años. En el propio punto de recarga suelen gestionar esta revisión que cuesta alrededor de 40 o 50 €.

### Compresor PCP

Son compresores que tiran poco caudal pero que son capaces de alcanzar una presión de 250 bares. En los últimos años han mejorado mucho y su precio se ha reducido hasta el punto que cuestan casi lo mismo que

las botellas de buceo. Sin ninguna duda es la opción que ofrece más autonomía ya que no dependemos de nadie para cargar nuestra carabina.

Hay varios modelos que ofrecen la posibilidad de usarlos con la corriente del coche o no, con refrigeración mediante agua o aire, para depósitos más pequeños o grandes, pero todos ellos ofrecen una gran comodidad e independencia.

#### **Ventajas:**

- Total independencia.
- Carga la carabina en 1 minuto.
- Sin gastos adicionales.

#### **Desventajas**

- Precio un poco más elevado
- Necesidad de corriente: 220V o batería del coche.

### ELEGIR EL VISOR



Tan importante es elegir bien la carabina como elegir el visor. Presentamos los aspectos a tener en cuenta:

#### **Presupuesto.**

Con un presupuesto muy ajustado tenemos más limitado el abanico de opciones a elegir. Además de limitarnos en las marcas o rango de calidad, también nos limitará en el diámetro de tubo (25 o 30mm) y en el rango de zoom del visor, ya que a partir de 9 aumentos suelen incrementarse los precios.

Si nuestro presupuesto es muy ajustado (menos de 60€), una de las opciones más comunes es un visor de 3 a 9 aumentos con campana de 40 o 42 que nos permite disfrutar de tiros a cierta distancia.

Con un presupuesto intermedio (entre 60 y 200 €) las

opciones ya son mucho más amplias: rango de zoom de hasta 24 aumentos, tubo de 30 mm que ofrece más luminosidad y nitidez, campana de 50mm, paralaje lateral, etc.

#### **Uso que haremos de la carabina**

Si vamos a usar la carabina para control de plagas, puede interesarnos un visor con un rango de aumentos de entre 3 a 12 o 16 y con un tamaño compacto y ligero de visor que nos permita desplazamientos cómodos y tiros más rápidos.

Si nuestra modalidad es el tiro de precisión, nos interesa más adquirir visores de bastantes aumentos para poder tirar a objetivos muy pequeños a 50 metros o más (por ejemplo romper palillos o ver los impactos en la diana a largas distancias). Para ello, vamos a necesitar aumentos de 24x o más y a poder ser tubo de 30mm.

Existen otras modalidades como el Field Target, Bench Rest, galería... En cada caso necesitan especificaciones más concretas para los visores.

#### **Tipo de carabina en la que se montará el visor**

Si tenemos por ejemplo una ONIX K2 (una carabina Bull Pup muy pequeña y ligera) no tiene mucho sentido que coloquemos un visor de 40 o 50 aumentos con un tamaño y peso casi mayor que el de la propia carabina.

Por otro lado, si tenemos una PR900R (que cuesta 199€) que es para un rango de disparo con precisión de unos 30 metros, no sería muy lógico colocar un visor de muchos aumentos (para tiros de 50 a 100 metros) o uno de valor muy superior a la propia carabina. Lo mismo puede ocurrir pero al revés, tener una carabina de altas prestaciones a la que colocamos un visor de 45€ que no permitirá sacar rendimiento a esa carabina.

### ELECCIÓN DE LOS BALINES



Parece la menos importante de todas, pero probablemente, todo lo anterior no servirá de nada si al final utilizamos balines "de feria".

En el mercado encontrarás en todos lados balines de una marca muy conocida que todos hemos usado en nuestra infancia. Por favor, olvídate de ella para siempre. Sea cual sea el modelo de balín o su precio no pierdas el tiempo con ellos. Además, en muchos casos, lo único que conseguirás es dañar tu carabina.

Aunque sean un poco más caros, adquiere balines de calidad que te permitan disfrutar de verdad de la precisión de las carabinas PCP. No vamos a recomendarte sólo una marca o modelo de balín ya que eso es algo que depende mucho de la carabina, el cañón, la potencia, la distancia...

Lo que sí te recomendamos es que pruebes varios modelos o marcas, pero sólo de marcas de calidad. Prueba diferentes modelos y marcas, porque aunque todos sean de gran calidad, siempre habrá uno que se adapte mejor a tu carabina y te ofrezca la mejor agrupación.





SNOWPEAK PR900  
(Culata sintética)

ONIX INITZIA / SNOWPEAK PR900  
(Culata de madera)

Más  
info



## SNOWPEAK PR900R

DESDE  
**199 €**

- **Capacidad** del depósito: 100cc. Fabricado en acero.
- **Presión** máxima de carga: 200 bares.
- **Manómetro** en la parte inferior de la culata.
- **Válvula reguladora instalada** y manómetro en el extremo del depósito.
- Sonda de carga con conector rápido tipo "foster".
- **Gatillo** de dos tiempos que permite un disparo preciso y relajado. Dispone de seguro.
- Se suministra con una **potencia de 20 julios** aproximadamente. Recomendada para tirar con precisión a una distancia máxima de 30 metros.
- Disponible en **calibre** 4,5 y 5,5.
- **Tiros óptimos** aproximados: 40 tiros (4,5) / 30 tiros (5,5)
- **Incluye adaptador** para monotiro, además de cargador para multitiro.
- **Cargador:** 9 balines (4,5) / 7 balines (5,5)

- **Silenciador** montado en el cañón. Se puede quitar fácilmente. Tiene mira y alza para tiro sin visor y **carril de 11mm** para colocar visor. La mira y el alza se pueden quitar fácilmente.
- **Culata** disponible en madera o material sintético
- **Longitud:** 102 / 90 cm (con / sin silenciador)
- **Peso:** 2,27 kilos.

CULATA SINTÉTICA	199€
SNOWPEAK PR900R sint. 4,5	REF. pcp008-4
SNOWPEAK PR900R sint. 5,5	REF. pcp008-5
CULATA DE MADERA	219€
SNOWPEAK PR900R mad. 4,5	REF. pcp007-4
SNOWPEAK PR900R mad. 5,5	REF. pcp007-5



Nuestras carabinas con  
sello de garantía y calidad.





# T-REX

Más info



## SNOWPEAK T-REX

289€

- **Capacidad** del depósito: 230cc.
- **Presión** máxima de carga: 200 bares.
- **Manómetro** en el depósito.
- **Válvula reguladora** instalada.
- Cerrojo convertible **para usuarios diestros y zurdos**.
- Sonda de carga con conector rápido tipo "foster".
- **Gatillo** de dos tiempos que permite un disparo preciso y relajado. Dispone de seguro.
- Se suministra con una **potencia de 24 julios**.
- Ofrece agrupaciones muy buenas a 50 m.
- Disponible en **calibre 4,5 y 5,5**.
- **Cargador**: 12 balines (4,5) / 10 balines (5,5)
- **Tiros óptimos** aproximados: 70 tiros (4,5) / 50 tiros (5,5)
- **Silenciador** integrado en el cañón.
- **Carril de 21mm** para colocar visor.
- **Culata** sintética.
- **Longitud**: 105 cm.
- **Peso**: 3,1 kilos

SNOWPEAK T-REX - 4,5

REF. pcp015-4

SNOWPEAK T-REX - 5,5

REF. pcp015-5



Nuestras carabinas con sello de garantía y calidad.







# T-REX

BULLPUP

Más info



Nuestras carabinas con sello de garantía y calidad.

## SNOWPEAK T-REX BULLPUP

289€

- **Capacidad** del depósito: 150cc.
- **Presión** máxima de carga: 200 bares.
- **Manómetro** en el depósito.
- **Válvula reguladora** instalada.
- Cerrojo convertible **para usuarios diestros y zurdos**.
- Sonda de carga con conector rápido tipo "foster".
- **Gatillo** de dos tiempos que permite un disparo preciso y relajado. Dispone de seguro.
- Se suministra con una **potencia de 24 julios**.
- Ofrece agrupaciones muy buenas a 50 m.
- Disponible en **calibre 4,5 y 5,5**.
- **Cargador**: 12 balines (4,5) / 10 balines (5,5)
- **Tiros óptimos** aproximados: 40 tiros (4,5) / 30 tiros (5,5)
- **Silenciador** enroscado al cañón.
- **Carril de 21mm** para colocar visor.
- **Culata** sintética.
- **Longitud**: 78,7 cm.
- **Peso**: 2,3 kilos

SNOWPEAK T-REX BULLPUP - 4,5	REF. pcp016-4
SNOWPEAK T-REX BULLPUP - 5,5	REF. pcp016-5



# M18

Más info



## SNOWPEAK M18

299€

- **Monotiro**
- Apto para tiradores zurdos. La palanca del tirador se puede colocar a la izquierda.
- **Capacidad** del depósito: 350cc.
- Depósito ubicado en la parte posterior de la culata.
- **Presión** máxima de carga: 200 bares.
- **Manómetro** en el depósito.
- **Válvula reguladora** instalada.
- Dispone de 2 manómetros: uno para medir la presión del depósito y otro para la válvula reguladora (cámara de baja presión).
- Puerto de carga macho (tipo foster) en la carabina.
- Seguro de gatillo que bloquea tanto gatillo como cerrojo.
- Carril delantero para colocar linterna o puntero láser.
- Se suministra con una **potencia de 24 julios**.
- Ofrece agrupaciones muy buenas a 50 m.
- Incluye **silenciador** enroscado en la punta del cañón.
- **Carril de 21mm** para colocar visor.

- **Tiros óptimos** aproximados: 50 tiros
- **Culata** sintética.
- **Longitud:** 108 cm.
- **Peso:** 2,9 kilos
- Disponible en **calibre 5,5**.

SNOWPEAK M18 - 4,5

REF. pcp009-4

SNOWPEAK M18 - 5,5

REF. pcp009-5



Nuestras carabinas con sello de garantía y calidad.





M25

Más  
info

## SNOWPEAK M25

339€

- **Capacidad** del depósito: 250cc.
- **Presión** máxima de carga: 200 bares.
- **Manómetro** en la punta del depósito.
- **Válvula reguladora** instalada.
- Sonda de carga con conector rápido tipo "foster".
- **Gatillo** de dos tiempos que permite un disparo preciso y relajado. Dispone de seguro.
- Se suministra con una **potencia de 24 julios**.
- Ofrece agrupaciones muy buenas a 50 m.
- **Incluye adaptador** monotiro y cargador para multitiro.
- **Cargador**: 12 balines (4,5) / 10 bal. (5,5) / 9 bal. (6,35).
- **Tiros óptimos** aproximados: 70 tiros (4,5) / 50 tiros (5,5) / 38 tiros (6,35).
- Incluye **silenciador** que va enroscado en la punta de la chaqueta o funda del cañón.
- Carril superior de 21mm para visor, e inferior para trípode.
- Incluye embellecedor con rosca 1/2 UNF. (para cuando no se usa silenciador).

- **Culata** sintética.
- **Longitud**: 120 cm (con silenciador) / 106 (sin silenciador)
- **Peso**: 3,7 kilos.

SNOWPEAK M25 - 4,5	REF. pcp060-4
SNOWPEAK M25 - 5,5	REF. pcp060-5
SNOWPEAK M25 - 6,35	REF. pcp060-6



Silenciador universal rosca 1/2 UNF

REF. XM25-21

39€



Nuestras carabinas con  
sello de garantía y calidad.





# KRON



## ONIX KRON

459€

- **Capacidad** del depósito: 250cc.
- **Presión** máxima de carga: 200 bares.
- **Manómetro** en la punta del depósito.
- **Válvula reguladora** instalada con manómetro de presión.
- Sonda de carga con conector rápido tipo "foster".
- **Gatillo** de dos tiempos que permite un disparo preciso y relajado. Dispone de seguro.
- Se suministra con una **potencia de 24 julios**.
- Ofrece agrupaciones muy buenas a 50 m.
- **Incluye adaptador** monotiro y cargador para multitiro.
- **Cargador:** 12 balines (4,5) / 10 bal. (5,5) / 9 bal.(6,35).
- **Tiros óptimos** aproximados: 70 tiros(4,5) / 50 tiros (5,5) / 38 tiros (6,35)
- Cañón enfundado y con **silenciador** incorporado. La funda puede desplazarse hacia delante para aumentar la capacidad del silenciador. **Carril de 11mm** para visor.
- **Culata** de madera de haya europea.
- **Longitud:** 110 cm.
- **Peso:** 3,7 kilos

ONIX KRON 4,5	REF. pcp022-4
ONIX KRON 5,5	REF. pcp022-5
ONIX KRON 6,35	REF. pcp022-6



Utilización con adaptador monotiro



Utilización con cargador

Visite nuestros tutoriales en



### Aprende con tutoriales en nuestro canal

- Reseñas detalladas de nuestros productos.
- Instrucciones de funcionamiento.
- Despieces.
- Resolución de dudas

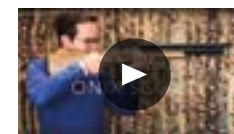



# SCOUT

Más  
info



## ONIX SCOUT

529€

- **Capacidad** del depósito: 270cc.
- **Presión** máxima de carga: 200 bares.
- **Manómetro** en la punta del depósito.
- **Válvula reguladora** instalada.
- Sonda de carga con conector rápido tipo "foster".
- **Gatillo** de dos tiempos que permite un disparo preciso y relajado. Dispone de seguro.
- Se suministra con una **potencia de 24 julios**.
- Ofrece agrupaciones muy buenas a 50 m.
- **Incluye adaptador** monotiro y cargador multitiro.
- **Cargador:** 12 balines (4,5) / 10 bal. (5,5) / 9 bal. (6,35).
- **Tiros óptimos** aproximados: 70 tiros (4,5) / 50 tiros (5,5) / 38 tiros (6,35)
- Incluye **silenciador** que va enroscado en la punta del cañón.
- **Carril de 11mm** para colocar visor.
- **Culata** de madera de haya europea.
- **Longitud:** 96,5 cm.
- **Peso:** 2,8 kilos

ONIX SCOUT 4,5

REF. pcp040-4

ONIX SCOUT 5,5

REF. pcp040-5

ONIX SCOUT 6,35

REF. pcp040-6





# M30C

Más  
info



## SNOWPEAK M30C

499€

- Incluye adaptador monotiro y cargador multitiro.
- **Capacidad** del depósito: 230cc.
- **Presión** máxima de carga: 200 bares.
- **Manómetro** en la parte inferior de la culata.
- **Válvula reguladora** incluida y ajustable desde el exterior y con manómetro.
- Sonda de carga con conector rápido tipo "foster".
- **Gatillo** de dos tiempos que permite un disparo preciso y relajado. Dispone de seguro.
- Se suministra con una **potencia de 24 julios**.
- Ofrece agrupaciones muy buenas a 50 m.
- **Cargador**: 10 balines
- **Tiros óptimos** aproximados: 50 tiros (5,5)
- **Silenciador** integrado en la punta del cañón
- **Carril de 21mm** para colocar visor.
- **Culata** sintética.
- **Longitud**: 116 cm.
- **Peso**: 2,8 kilos
- Disponible en **calibre 5,5**.



Nuestras carabinas con  
sello de garantía y calidad.



SNOWPEAK M30C 5,5

REF. pcp061-5



M30B

Más  
info

## SNOWPEAK M30B

529€

- Incluye adaptador monotiro y cargador multitiro.
- Capacidad del depósito: 230cc.
- Presión máxima de carga: 200 bares.
- Manómetro en la parte inferior de la culata.
- Válvula reguladora incluida y ajustable desde el exterior y con manómetro.
- Sonda de carga con conector rápido tipo "foster".
- Gatillo de dos tiempos que permite un disparo preciso y relajado. Dispone de seguro.
- Se suministra con una potencia de 24 julios.
- Ofrece agrupaciones muy buenas a 50 m.
- Cargador: 10 balines
- Tiros óptimos aproximados: 50 tiros (5,5)
- Silenciador integrado en la punta del cañón
- Carril de 21mm para colocar visor.
- Culata de madera de haya europea.
- Longitud: 116 cm.
- Peso: 3 kilos
- Disponible en calibre 5,5.

SNOWPEAK M30B 5,5

REF. pcp063-5



K2



## ONIX K2

479€

- **Capacidad** del depósito: 265cc. Fabricado en aleación de aluminio.
- **Presión** máxima de carga: 200 bares.
- **Manómetro** en la punta del depósito.
- **Válvula reguladora instalada.**
- **Incluye adaptador** para monotiro y cargador de aluminio para multitiro.
- Sonda de carga con conector rápido tipo "foster".
- **Gatillo** de dos tiempos que permite un disparo preciso y relajado. Dispone de seguro.
- Se suministra con una **potencia de 24 julios.**
- Ofrece agrupaciones muy buenas incluso a más de 50m.
- Mitad del cañón enfundado y **silenciador** incorporado.
- **Carril de 11mm** para colocar visor.
- **Culata** de madera de haya europea.
- **Cargador:** 11 balines (4,5) / 9 bal. (5,5) / 8 bal. (6,35)
- **Tiros óptimos** aproximados: 84 tiros (4,5) / 60 tiros (5,5) / 48 tiros (6,35)
- **Longitud:** 67,5 cm.
- **Peso:** 2 kilos.

ONIX K2 Multitiro 4,5	<b>REF. pcp050-4</b>
ONIX K2 Multitiro 5,5	<b>REF. pcp050-5</b>
ONIX K2 Multitiro 6,35	<b>REF. pcp050-6</b>





**NUEVO**



P35X

Más info



P35



Nuestras carabinas con sello de garantía y calidad.

## SNOWPEAK P35X / P35

Desde  
**579 €**

**Capacidad** del depósito: 280cc (P35X) / 265 cc (P35).  
**Presión** máxima de carga: 200 bares.  
**Manómetro** en la punta del depósito.  
**Válvula reguladora instalada.**  
 Incluye cargador.  
 Sonda de carga con conector rápido tipo "foster".  
 Cerrojo de palanca lateral adelantado.  
**Gatillo** de dos tiempos que permite un disparo preciso y relajado. Dispone de seguro.  
 Se suministra con una **potencia de 24 julios.**

Agrupaciones muy buenas incluso a más de 50m.  
 Mitad del cañón enfundado y con **silenciador** incorporado.  
**Carril de 21mm** para colocar visor.  
**Culata** de madera (P35X) / sintética (P35)  
**Cargador:** 11 balines (4,5) / 9 bal. (5,5) / 8 bal. (6,35) / 48 tiros (6,35)  
**Tiros óptimos** aproximados: 84 tiros (4,5) / 60 tiros (5,5) / 48 tiros (6,35)  
**Longitud:** 76,5 cm (P35X) / 67,5 cm (P35).  
**Peso:** 2,9 kg (P35X) / 2,4 kg (P35)



SNOWPEAK P35 - 4,5	<b>REF. PCP064-4</b>	<b>579€</b>
SNOWPEAK P35 - 5,5	<b>REF. PCP064-5</b>	<b>579€</b>
SNOWPEAK P35 - 6,35	<b>REF. PCP064-6</b>	<b>579€</b>
SNOWPEAK P35X (madera) - 5,5	<b>REF. PCP072-5</b>	<b>599€</b>



## ONIX RANGER

579€

- **Capacidad** del depósito: 350cc.
- Fabricado en aleación de aluminio.
- **Presión** máxima de carga: 200 bares.
- **Manómetro** en el depósito.
- **Válvula reguladora** instalada y con manómetro.
- **Incluye adaptador** monotiro y cargador para multitiro.
- Conector de carga tipo "foster" macho.
- Cerrojo de palanca lateral.
- **Gatillo** de dos tiempos que permite un disparo preciso y relajado. Dispone de seguro.
- Se suministra con una **potencia de 24 julios**.
- Ofrece agrupaciones muy buenas a 50 m.
- Cañón enfundado. **Silenciador** enroscado.
- **Carril de 11mm** para colocar visor.
- **Culata** de madera de haya europea.
- **Cargador:** 10 balines
- **Tiros óptimos** aproximados: 75 tiros
- **Longitud:** 96 cm.
- **Peso:** 3,2 kilos.



ONIX RANGER 5,5

REF. pcp045-5



M40

Más info



GUARANTEED  
**ARCEA**

Nuestras carabinas con sello de garantía y calidad.



### SNOWPEAK M40

849€

- **Capacidad** del depósito: 240cc.
- **Presión** máxima de carga: 200 bares.
- **Manómetro** en la punta del depósito.
- **Válvula reguladora instalada.**
- La función de disparo semiautomático funciona a 24 julios, pero no a potencias inferiores.
- Sonda de carga con conector rápido tipo "foster".
- **Gatillo** de dos tiempos que permite un disparo preciso y relajado. Dispone de seguro.
- Se suministra con una **potencia de 24 julios.**
- Ofrece agrupaciones muy buenas incluso a más de 50m.
- Cañón enfundado y con **silenciador** integrado.
- **Carril de 21mm** para colocar visor.
- Incluye maleta de transporte.
- **Culata** de madera de haya europea.
- **Cargador.** 11 balines.
- Disponible en **calibre** 5,5.
- **Tiros óptimos** aproximados: 50 tiros .
- **Longitud:** 78,7 cm.
- **Peso:** 3,4 kilos.

SNOWPEAK M40 - 5,5

REF. PCP066-5



# M60

Más  
info



Nuestras carabinas con  
sello de garantía y calidad.



## SNOWPEAK M60

689€

- **Capacidad** del depósito: 205cc.
- **Presión** máxima de carga: 200 bares.
- **Manómetro** en la punta del depósito.
- **Válvula reguladora instalada.**
- Sonda de carga con conector rápido tipo "foster".
- Cerrojo de palanca lateral adelantado.
- **Gatillo** de dos tiempos regulable en altura que permite un disparo preciso y relajado. Dispone de seguro.
- Se suministra con una **potencia de 24 julios.**
- Incluye **silenciador** enroscado en la punta del cañón.
- Cañón encaquetado.
- **Carril de 21mm** para colocar visor.
- **Culata** sintética ajustable en altura.
- Incluye cargador de **20 balines.**
- Disponible en **calibre 5,5.**
- **Tiros óptimos** aproximados: 50 tiros.
- **Longitud:** 92,5 cm.
- **Peso:** 3 kilos.

SNOWPEAK M60 - 5,5

REF. PCP069-5



**NUEVO**

M60B

Más  
info



GUARANTEED  
**ARCEA**

Nuestras carabinas con  
sello de garantía y calidad.



## SNOWPEAK M60B

**729€**

- **Capacidad** del depósito: 350cc.
- **Presión** máxima de carga: 200 bares.
- **Manómetro** en el depósito.
- **Válvula reguladora instalada y con manómetro.**
- Conector de carga tipo "foster" macho.
- Cerrojo de palanca lateral adelantado.
- **Gatillo** de dos tiempos regulable en altura que permite un disparo preciso y relajado. Dispone de seguro.
- Se suministra con una **potencia de 24 julios.**
- Incluye **silenciador** enroscado en la punta del cañón.
- Cañón enchaquetado.
- **Carril de 21mm** para colocar visor.
- **Culata** sintética ajustable en altura.
- Incluye cargador de **20 balines.**
- Disponible en **calibre 5,5.**
- **Tiros óptimos** aproximados: 80 tiros.
- **Longitud:** 92,5 cm.
- **Peso:** 3,1 kilos.

SNOWPEAK M60B - 5,5

REF. PCP070-5



# M50

Más  
info



## SNOWPEAK M50

849€

- **Capacidad** del depósito: 240cc.
- **Presión** máxima de carga: 200 bares.
- **Manómetro** en el depósito.
- **Válvula reguladora instalada.**
- Dispone de función de disparo semiautomático, que funciona a 24 julios, pero no a potencias inferiores.
- Sonda de carga con conector rápido tipo "foster".
- Cerrojo de palanca lateral.
- **Gatillo** de dos tiempos que permite un disparo preciso y relajado. Dispone de seguro.
- Se suministra con una **potencia de 24 julios.**
- Ofrece agrupaciones muy buenas a 50 m.
- Cañón enfundado con **silenciador** integrado.
- **Carril de 21 mm** para colocar visor.
- **Culata** sintética.
- Incluye **cargador** de 11 balines.
- Disponible en **calibre 5,5.**
- **Tiros óptimos** aproximados: 50 tiros.
- **Longitud:** 105 cm.
- **Peso:** 3,4 kilos.
- Incluye maleta de transporte.



Nuestras carabinas con  
sello de garantía y calidad.



SNOWPEAK M50 - 5,5

REF. PCP068-5



# MAT300

Más  
info



## SNOWPEAK MAT300

999€

Extraordinaria para iniciarse en las competiciones de tiro.

- **Monotiro**
- **Capacidad** del depósito: 200cc
- **Presión** máxima de carga: 200 bares.
- **Manómetro** en la punta del depósito.
- **Válvula reguladora instalada.**
- **Diopter** regulable de alta precisión.
- **Culata** ajustable.
- Depósito desenroscable.
- Cerrojo de palanca.
- **Gatillo** de dos tiempos que permite un disparo preciso y relajado. Sistema de ajuste mediante tornillos. Dispone de seguro.
- Se suministra con una **potencia de 7,5 julios.**
- **Carril de 11mm.**
- **Culata** de madera laminada.
- Disponible en **calibre** 4,5.
- **Tiros óptimos** aproximados: 200 tiros.
- **Longitud:** 108 cm.
- **Peso:** 3,3 kilos.



Nuestras carabinas con  
sello de garantía y calidad.



SNOWPEAK MAT300 - 4,5

REF. PCP080-4



# ONIX RELOAD

Con cargador.

Empuñadura ergonómica.

Ideal para iniciarse al tiro a 10 m.

Más  
info



## PISTOLA ONIX RELOAD

189€

- **Capacidad** del depósito: 40cc.
- **Presión** máxima de carga: 220 bares.
- **Manómetro** en la punta del depósito.
- **Válvula reguladora instalada.**
- Sonda de carga con conector rápido tipo "foster".
- **Mira y alza** incorporadas.
- **Cargador y pasarela monotiro** incluidos.
- **Capacidad** cargador: Calibre 4,5: 9 balines / Calibre 5,5: 7 balines
- Se suministra con una **potencia aproximada de 17 julios**
- Ofrece agrupaciones muy buenas incluso a 25 m.
- **Silenciador** enroscado en la punta del cañón.
- **Carril de 11mm** para colocar visor.
- Empuñadura de madera ergonómica.
- **Longitud:** 50,5 cm (con silenciador) / 39 cm (sin silenc.)
- **Peso:** 1038g (con silenciador) / 960g (sin silenc.)



PISTOLA ONIX RELOAD 4,5

REF. pcp095-4

PISTOLA ONIX RELOAD 5,5

REF. pcp095-5





# ONIX SPORT

Con mira y alza ajustable.



## PISTOLA ONIX SPORT

229€

- **Monotiro**
- **Capacidad** del depósito: 68cc. Fabricado en titanio.
- **Presión** máxima de carga: 220 bares.
- **Manómetro** en la punta del depósito.
- **Válvula reguladora instalada.**
- **Mira y alza regulable**
- Sonda de carga con conector rápido tipo "foster".
- Se suministra con una **potencia aproximada de 17 julios**
- Ofrece agrupaciones muy buenas incluso a 50 m.
- Cañón enfundado y con **silenciador** incorporado.
- **Carril de 11mm** para colocar visor.
- **Longitud:** 37 cm.
- **Peso:** 945 gr.

PISTOLA ONIX SPORT - alza regulable 4,5	REF. pcp093-4
PISTOLA ONIX SPORT - alza regulable 5,5	REF. pcp093-5



Accesorios adicionales para su pistola Onix Sport



Muestra de colocación de visor punto rojo v211

Accesorios compatibles con pistola Onix Sport		
1	Culatín plegable para Onix Sport	REF. pcp094 25€
2	Visor 3-9x42	REF.v040 99€
3	Anillas	REF. vm010 12€
4	Adaptador para silenciador	REF.xpp700s-a-63 9€
5	Silenciador pistola Sport ø 2,8cm. Longitud:13cm. Tipo de rosca: 5/8 UNF	REF.xpp700s-a-64 29€
6	Visor punto rojo 1x22x33	REF.v211 69€



Más  
info



## PISTOLA SNOWPEAK PP750

319 €

- La pistola ONIX COMANDO ahora es la SNOWPEAK PP750.
- **Capacidad** del depósito: 66cc.
- **Presión** máxima de carga: 220 bares.
- **Manómetro** en la punta del depósito.
- **Válvula reguladora instalada.**
- Sonda de carga con conector rápido tipo "foster".
- **Mira y alza** regulable en altura.
- **Cargador y pasarela monotiro** incluidos.
- **Capacidad** cargador: Calibre 4,5: 9 balines / Calibre 5,5: 7 balines.
- Se suministra con una **potencia aprox. de 14 julios.**
- Ofrece agrupaciones muy buenas incluso a 25 m.
- **Carril de 11mm** para colocar visor.
- Base de carril desplazable a lo largo del cañón.
- **Culata** extensible, regulable y removible.
- **Longitud:** 52,5 cm.
- **Peso:** 1469 gr.



GUARANTEED  
**ARCEA**

Nuestras carabinas con  
sello de garantía y calidad.



# SNOWPEAK PP750

Versátil pistola convertible en  
mini rifle

Con cerrojo de palanca lateral,  
cargador y una precisión que  
te sorprenderá

PISTOLA SNOWPEAK PP750 4,5	REF. pcp096-4
PISTOLA SNOWPEAK PP750 5,5	REF. pcp096-5



Nuestras carabinas con sello de garantía y calidad.

# RIVAL-25 (PP20)

Diseñada para el tiro de alta precisión.

Extraordinaria pistola para iniciarse en las competiciones.



## PISTOLA ARCEA RIVAL-25 (PP20)

549 €

- **Monotiro.**
- **Capacidad** del depósito: 42cc.
- **Presión** máxima de carga: 200 bares.
- **Manómetro** en la punta del depósito.
- **Válvula reguladora instalada.**
- Depósito desenroscable.
- **Mira y alza** regulable.
- **Gatillo** ajustable mediante tornillos.
- Se suministra con una **potencia de 7,5 julios.**
- Empuñadura de madera ergonómica antideslizante.
- **Longitud:** 42 cm.
- **Peso:** 1120 gr.
- Disponible en **calibre** 4,5.
- Incluye maletín de transporte



PISTOLA RIVAL-25 4,5	REF. pcp099-4
PISTOLA RIVAL-25 4,5 (Cacha Junior)	REF. pcp099p-4
DEPÓSITO RIVAL-25	REF. pcp099-dep 99€



CON ARCEA NO  
TE QUEDARÁS  
SIN AIRE



### COMPRESOR PCP ONIX EOLO 1000

379€

REF. pcp120

Compresor portátil de tamaño reducido y alta durabilidad. El compresor más económico que te permitirás disfrutar al máximo del PCP.

- Refrigeración por medio de bomba de agua externa. Se coloca la bomba de agua en un cubo de agua (no incluido) para crear una circulación de agua que refrigera el compresor.
- Alimentación mediante corriente alterna 220V.
- Presión: 0-250 Bar.
- Capacidad máxima de llenado: Depósitos de 1L.
- Peso: 18 kg.



Alimentación mediante  
batería de vehículo o  
corriente alterna.



### COMPRESOR PCP ONIX EOLO 500 COMPACT

439€

REF. pcp117

Compresor portátil ligero, de tamaño reducido y alta durabilidad.

- Límite de presión regulable: Al alcanzar la presión especificada (regulable de 0 a 250Bar), el compresor se apaga automáticamente.
- Admite alimentación mediante batería de vehículo (12V) o corriente alterna (220V).
- Presión: 0-250 Bar.
- Capacidad máxima de llenado: Depósitos de 500cc.
- Peso: 8,2 kg.



**PRECIO LIQUIDACIÓN**  
Hasta fin de existencias



**COMPRESOR 7000 BASIC**  
Sin parada

REF. pcp129

445€

Compresor de alta potencia y durabilidad para cargar botellas de hasta 7 litros.

- Nueva versión más económica del modelo 7000 pero con un motor y pistones de compresión un poco más pequeños.
- Refrigeración por medio de bomba de agua externa. Se coloca la bomba de agua en un cubo de agua (no incluido) para crear una circulación de agua que refrigera el compresor.
- Alimentación mediante corriente alterna 220V.
- Presión: 0-250 Bar.
- Capacidad máxima de llenado: Botellas de hasta 5 litros.
- Peso: 29 kg.



**PRECIO LIQUIDACIÓN**  
Hasta fin de existencias



**COMPRESOR PCP ONIX 7000+**  
Con parada

REF. pcp131

845€

Compresor de alta potencia y durabilidad para cargar botellas de hasta 7 litros.

- Nuevo motor. Más potente y silencioso.
- Consumo: 1100W
- Dispone de ajuste de parada automática.
- Refrigeración por medio de bomba de agua externa. Se coloca la bomba de agua en un cubo de agua (no incluido) para crear una circulación de agua que refrigera el compresor.
- Alimentación mediante corriente alterna 220V.
- Presión: 0-250 Bar.
- Capacidad máxima de llenado: Botellas de 7 litros.
- Peso: 32 kg.



**PRECIO LIQUIDACIÓN**  
Hasta fin de existencias



**COMPRESOR PCP ONIX 7000**  
Refrigerado y con parada

REF. pcp135

999€

Compresor de alta potencia y durabilidad para cargar botellas de hasta 7 litros.

- Refrigeración por medio de radiador interno. No requiere bomba de agua externa ni cubo.
- Dispone de ajuste de parada automática.
- Alimentación mediante corriente alterna 220V.
- Presión: 0-250 Bar.
- Capacidad máxima de llenado: Botellas de 7 litros.
- Peso: 36 kg.

**NUEVO**



**COMPRESOR PCP AIRPULSE-7**  
Refrigerado y con parada

REF. pcp136

1095€

Compresor de alta potencia y durabilidad para cargar botellas de hasta 7 litros.

- Refrigeración por medio de radiador interno. No requiere bomba de agua externa ni cubo.
- Dispone de ajuste de parada automática.
- Alimentación mediante corriente alterna 220V.
- Presión: 0-250 Bar.
- Capacidad máxima de llenado: Botellas de 7 litros.
- Peso: 36 kg.

## BOMBA MANUAL PCP ONIX CHEROKY

159€

REF. pcp101

Bomba Manual para la carga de carabinas y pistolas PCP. Mayor suavidad de bombeo y llenado más lento. Recomendado para carabinas y pistolas de depósito pequeño.



Carga máxima: 310 bares.

Manómetro de alta presión sellado en aceite, de fácil visibilidad y luminiscente. Base plegable firme y amplia para el apoyo de los pies. Incluye latiguillo de 50cm con conector Foster en la punta.



## BOTELLAS DE CARGA PARA PCP

DESDE  
256€

Diseñadas exclusivamente para el mundo del PCP. Kit completo para carga de PCP. Botella de acero y estación de carga de 300 bares. Es necesario adaptador "Foster" (ref. bo122) para usar con carabinas ONIX.

La estación de carga es la más compacta, práctica y segura. En el mercado hay botellas que se ofrecen como botellas de 300 bares pero están montadas en estaciones de carga que admiten solo 200 o 232 bares.

Las botellas de 4, 5, 7 y 12 litros vienen con una base para apoyo vertical. Manómetros de alta presión y con pantalla luminiscente.

Botella 3 litros PCP 300 bares. Kit completo	REF. bo003	256€
Botella 4 litros PCP 300 bares. Kit completo	REF. bo004	306€
Botella 5 litros PCP 300 bares. Kit completo	REF. bo005	312€
Botella 7 litros PCP 300 bares. Kit completo	REF. bo007	362€
Botella 12 litros PCP 300 bares. Kit completo	REF. bo012	435€
Conector hembra Foster - 1/8" BSPM macho	REF. bo122	7,95€



### Accesorios para sistemas de carga

1	<b>Filtro secante 95cc</b> Volumen interior 95 cc. Longitud total: 26 cm. Diámetro exterior: 38 mm. Peso: 630 g.	REF. pcp149	49€
2	<b>Filtro secante jumbo dry pack - 255 cc</b> Se acopla directamente al latiguillo del compresor. Recomendado en ambientes muy húmedos. Volumen interior 255 cc. Longitud total: 35 cm. Diámetro exterior: 50 mm. Peso: 1270 g.	REF. pcp150	119€
3	<b>Recambio filtro secante jumbo dry pack</b>	REF. pcp151	16€
4	<b>Recambios filtros secantes pequeños (8 un.)</b>	REF. pcp152	4,95€
5	<b>Recambios filtros secantes 95cc (8 un.)</b>	REF. pcp153	6,50€
-	<b>Recambio filtro secado + carbón para AIRPULSE-7</b>	REF. pcp154	19,95€



## PRECIO LIQUIDACIÓN

Hasta fin de existencias



**QYS Olympic Excellent**  
(caja 200 un.)

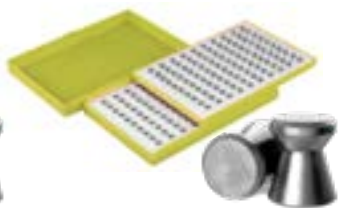

**QYS Olympic**  
(caja 200 un.)

QYS Olympic Excellent (Caja 200 un.)		9,95€
REF. ba001	∅ 4,49	0,53g
REF. ba002	∅ 4,50	0,53g

QYS Olympic (Caja 200 un.)		9,95€
REF. ba005	∅ 4,49	0,53g
REF. ba006	∅ 4,50	0,53g



**QYS Match Training**  
(caja 500 un.)



**QYS Match Training**  
(caja 500 un.)

QYS Match Training (Caja 500 un.)		9,95€
REF. ba012	∅ 4,50	0,53g

QYS Match Training (Caja 500 un.)		9,95€
REF. ba021	∅ 4,49	0,55g
REF. ba023		0,62g
REF. ba026	∅ 4,50	0,62g



**QYS Streamlined**  
(caja 500 un.)



**QYS Streamlined**  
(caja 500 un.)

QYS Streamlined (Caja 500 un.)		9,95€
REF. ba031	∅ 4,49	0,55g
REF. ba033		0,62g
REF. ba034	∅ 4,50	0,55g
REF. ba036		0,62g

QYS Streamlined (Caja 500 un.)		9,95€
REF. ba044	∅ 4,50	0,55g
REF. ba046		0,62g



QYS (Qian Yuan Sports) fue fundada en 1994. Desde entonces la compañía se ha especializado en la producción de balines de primera calidad para armas de aire comprimido de competición. Dentro de su gama de productos destacan las líneas de balines spanning flat, domed, pointed y streamlined nose.

Cuatro años después de su fundación, QYS ya abarcada el 95% del mercado chino, a lo que siguió su expansión a más de 20 países.

QYS posee la totalidad de los derechos de propiedad intelectual relativos a tecnología, diseño y manufacturación de sus productos. Esto garantiza una máxima calidad y precisión, respaldada por la confianza de los medallistas de tiro olímpico y usuarios de todo el mundo.

# APOLO

Apolo es una empresa argentina fundada en el año 2001, la cual se encuentra en constante evolución e innovación. Hoy, Apolo es una marca global, líder mundial en la fabricación de balines, su éxito hace que esté presente en múltiples países.

## Balines AIR BOSS

La serie de balines AIR BOSS destaca por su excepcional fiabilidad, debido a un proceso de elaboración en el que cada balín se selecciona individualmente mediante láser.



## CALIBRE .177

# 4,5

### APOLO CONIC - 0,46g

REF. PL400	200 un.	∅ 4,50	1,99 €
REF. PL401	500 un.	∅ 4,50	4,95 €



### APOLO ESFÉRICOS - 0,60g

REF. PL405	500 un.	∅ 4,50	6,95 €
------------	---------	--------	--------



### APOLO COPPER ESFÉRICOS - 0,60g

REF. PL406	400 un.	∅ 4,50	6,95 €
------------	---------	--------	--------



### APOLO CHAMPION - 0,55g

REF. PL410	250 un.	∅ 4,50	3,95 €
REF. PL411	500 un.	∅ 4,50	6,95 €



### APOLO HOLLOW POINT - 0,60g

REF. PL415	250 un.	∅ 4,50	4,50 €
------------	---------	--------	--------



### APOLO COPPER HOLLOW POINT - 0,60g

REF. PL416	400 un.	∅ 4,50	7,95 €
------------	---------	--------	--------



### APOLO DOMED HOLLOW - 0,55g

REF. PL417	250 un.	∅ 4,50	4,95 €
------------	---------	--------	--------



### APOLO POINTED - 0,60g

REF. PL420	500 un.	∅ 4,50	7,95 €
------------	---------	--------	--------



### APOLO DOMED - 0,60g

REF. PL430	500 un.	∅ 4,50	7,95 €
------------	---------	--------	--------



### APOLO MAGNUM - 0,55g

REF. PL432	250 un.	∅ 4,50	4,50 €
------------	---------	--------	--------



### AIR BOSS DOMED FIELD TARGET - 0,60g

REF. PL440	250 un.	∅ 4,49	4,95 €
REF. PL441	500 un.	∅ 4,49	7,95 €
REF. PL442	250 un.	∅ 4,50	4,95 €
REF. PL443	500 un.	∅ 4,50	7,95 €
REF. PL444	500 un.	∅ 4,51	7,95 €
REF. PL445	500 un.	∅ 4,52	7,95 €



### AIR BOSS MATCH COMPETITION - 0,55g

REF. PL450	500 un.	∅ 4,50	7,95 €
REF. PL451	500 un.	∅ 4,51	7,95 €
REF. PL452	500 un.	∅ 4,52	7,95 €



### AIR BOSS COPPER BARRACUDA - 0,70g

REF. PL455	500 un.	∅ 4,50	11,95 €
------------	---------	--------	---------



### AIR BOSS MATCH AIR PISTOL - 0,45g

REF. PL460	500 un.	∅ 4,49	8,95 €
REF. PL461	500 un.	∅ 4,50	8,95 €
REF. PL462	500 un.	∅ 4,51	8,95 €
REF. PL463	500 un.	∅ 4,52	8,95 €



## CALIBRE .22

# 5,5

### APOLO POINTED - 1,15g

REF. PL500	250 un.	∅ 5,50	6,95 €
------------	---------	--------	--------



### APOLO DOMED - 1,15g

REF. PL510	250 un.	∅ 5,50	6,95 €
------------	---------	--------	--------



### APOLO CONIC - 0,80g

REF. PL505	100 un.	∅ 5,50	1,95 €
REF. PL506	250 un.	∅ 5,50	3,95 €





**APOLO CONIC - 1g**

REF. PL507	200 un.	ø 5,50	6,50 €
------------	---------	--------	--------

**APOLO COPPER ESFÉRICOS - 1g**

REF. PL508	200 un.	ø 5,50	5,95 €
------------	---------	--------	--------

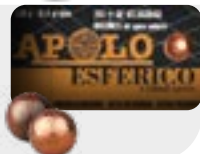
**APOLO HUNTER - 1,2g**

REF. PL509	250 un.	ø 5,50	8,95 €
------------	---------	--------	--------

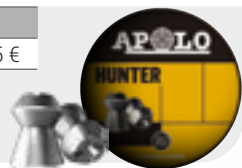
**APOLO MAGNUM - 1g**

REF. PL511	250 un.	ø 5,50	6,95 €
------------	---------	--------	--------

**APOLO ARROW - 1,1g**

REF. PL512	250 un.	ø 5,50	6,95 €
------------	---------	--------	--------

**APOLO HOLLOW POINT - 1,2g**

REF. PL513	250 un.	ø 5,50	6,95 €
------------	---------	--------	--------

**APOLO COPPER HOLLOW POINT - 1,2g**

REF. PL514	200 un.	ø 5,50	6,95 €
------------	---------	--------	--------

**APOLO DOMED HOLLOW - 1g**

REF. PL515	250 un.	ø 5,50	6,95 €
------------	---------	--------	--------

**APOLO DESTROYER - 1,8g**

REF. PL516	100 un.	ø 5,50	4,95 €
------------	---------	--------	--------

**APOLO COPPER DESTROYER - 1,8g**

REF. PL517	150 un.	ø 5,50	7,95 €
------------	---------	--------	--------

**APOLO JUMBO - 1,4g**

REF. PL518	250 un.	ø 5,50	7,95 €
------------	---------	--------	--------

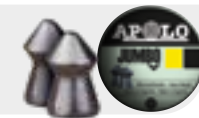
**APOLO MONSTER - 1,7g**

REF. PL519	200 un.	ø 5,50	7,95 €
------------	---------	--------	--------

**APOLO SLUG - 1,36g**

REF. PL570	250 un.	ø 5,50	8,95 €
------------	---------	--------	--------

**APOLO SLUG - 1,62g**

REF. PL571	250 un.	ø 5,50	11 €
------------	---------	--------	------

**APOLO SLUG - 1,81g**

REF. PL572	250 un.	ø 5,50	11 €
------------	---------	--------	------

**AIR BOSS DOMED FIELD TARGET - 1,15g**

REF. PL520	250 un.	ø 5,50	7,95 €
------------	---------	--------	--------

REF. PL521	250 un.	ø 5,51	7,95 €
------------	---------	--------	--------

REF. PL522	250 un.	ø 5,52	7,95 €
------------	---------	--------	--------

**AIR BOSS MATCH COMPETITION - 1,1g**

REF. PL530	250 un.	ø 5,50	7,95 €
------------	---------	--------	--------

REF. PL531	250 un.	ø 5,51	7,95 €
------------	---------	--------	--------

REF. PL532	250 un.	ø 5,52	7,95 €
------------	---------	--------	--------

**AIR BOSS COPPER BARRACUDA - 1,36g**

REF. PL540	250 un.	ø 5,50	11 €
------------	---------	--------	------

**AIR BOSS COPPER ARROW - 1,1g**

REF. PL560	250 un.	ø 5,50	8,95 €
------------	---------	--------	--------

**CALIBRE .25****6,35****APOLO DOMED - 2,2g**

REF. PL600	200 un.	ø 6,35	8,95 €
------------	---------	--------	--------

**APOLO DOMED - 1,6g**

REF. PL610	200 un.	ø 6,35	7,95 €
------------	---------	--------	--------

**APOLO PUNCHER - 2,4g**

REF. PL615	200 un.	ø 6,35	12 €
------------	---------	--------	------

**APOLO SLUG - 2,14g**

REF. PL670	200 un.	ø 6,35	12 €
------------	---------	--------	------

**APOLO SLUG - 2,60g**

REF. PL671	200 un.	ø 6,35	12 €
------------	---------	--------	------

**AIR BOSS COPPER DOMED - 2,2g**

REF. PL650	200 un.	ø 6,35	12,95 €
------------	---------	--------	---------

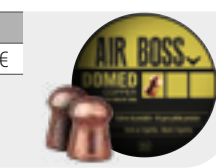
**CALIBRE .30****7,62****AIR BOSS DOMED - 3g**

REF. PL700	100 un.	ø 7,62	15 €
------------	---------	--------	------



# ACCESORIOS Y REPUESTOS PCP



Kit completo - Estación de carga 300 bar PCP  
REF. bo050    183€



Adaptador DIN 300 macho - 1/4 BSP hembra con junta  
REF. bo101    27€



Junta sellado 1/4 BSP  
REF. bo107    1,70€



Conector rápido hembra Foster - 1/8" BSPF hembra  
REF. bo121    7,95€



Latiguillo MDE 50cm. 1/8 BSP hembra - 1/8 BSP hembra  
REF. bo055    35€



Adaptador 1/4 BSP macho - 1/4 BSP macho (60° cono interior)  
REF. bo102    4,95€



Junta acetal de sellado 1/4 BSP (4,75mm grosor)  
REF. bo108    2,75€



Conector rápido hembra Foster - 1/8" BSPM macho  
REF. bo122    7,95€



Latiguillo MDE 50cm. DIN macho - 1/8 BSP hembra.  
REF. bo056    68€



Adaptador 1/4 BSP macho - 1/8 BSP macho (60° cono interior)  
REF. bo103    6,50€



Adaptador DIN macho - tapón para comprobar presión 300 bar  
REF. bo110    19€



Adapt. 1/8 BSP hembra - 1/8 10/100 hembra  
REF. bo123    7,95€



Latiguillo MDE 100cm. 1/8 BSP hembra  
REF. bo057    66€



Adaptador 1/8 BSP macho - 1/8 BSP macho (60° cono interior)  
REF. bo104    6,50€



Tornillo cebador para estación de carga  
REF. bo111    17€



Adaptador DIN300 hembra - 1/8 BSP macho  
REF. bo124    59€



Asa para transporte de botella  
REF. bo100    26€



Adaptador 1/8 BSP macho con junta - 1/4 BSP hembra  
REF. bo105    14€



Silenciador universal rosca 1/2 UNF  
REF. XM25-21    39€



Adaptador foster macho/macho  
REF. bo126    7,50€



Grifo de caucho apertura válvula  
REF. bo109    5€



Junta sellado 1/8 BSP  
REF. bo106    1,70€



Conector rápido macho - 1/8" BSPF hembra  
REF. bo120    7,95€



Adaptador foster macho para cargar MATT300 y PP20  
REF. bo127    8,50€



GUARANTEED  
**ARCEA**

## Desde 1996 comprometidos con la mejor asistencia técnica.

Buscamos siempre soluciones rápidas y efectivas para resolver cualquier incidencia que aparezca tanto en el periodo de garantía como fuera de él.

Estamos comprometidos con ofrecer servicio, asistencia y piezas de repuesto de todos nuestros productos.

Nos enorgullecemos de ofrecer un servicio al cliente excepcional, asegurándonos de que te sientas respaldado en tu compra durante muchos años.



El visor KONUSPRO EVENT presenta un campo visual y una nitidez extraordinaria, con un rango de zoom tan elevado que lo hacen perfecto para la gran mayoría de situaciones de caza.

Ref.	Modelo	PVP
k7183	EVENT 1-10x24	542€

Aumentos	1-10x24 zoom
Retícula	Circle-dot
Tubo (mm)	30
Longitud (mm)	270
Peso (g)	566
Plano focal	Segundo
Campo visual a 100 m (m)	36,9-3,5
Torretas (elevación/deriva)	Bloqueables y con puesta a cero

Ajuste por click	1/2 MOA
Ajuste total de torretas a 100m (m)	2,7
Paralaje	libre a 100 metros
Retícula iluminada	Sí, en rojo y verde
Construcción de tubo	Una sola pieza. Aluminio
Revestimiento de lente	Multicapa
Propiedades	Palanca de ajuste de zoom removible. Resistente al agua. Tratamiento antiempañamiento. Tapas flip-up incluidas.
Distancia del ojo al ocular (mm)	95-90
Pupila de salida (mm)	24-2,4
Altura mínima de anillas (mm)	9
Accesorios incluidos	-
Apto para calibres	Todos, incluido Magnum

**KONUS. Desde 1980 aunando experiencia y desarrollo innovador.**

**Un nivel de calidad superlativo a unos precios sin precedente.**

# KONUS® ARMADA



**k7166**  
6-24x56

**k7165**  
4-16x50

Los modelos KONUS ARMADA destacan gracias a su tecnología óptica patentada y una excelente relación calidad-precio.



30/30 línea superior fina

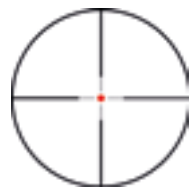

Fine Crosshair

Ref.	Modelo	PVP
k7165	ARMADA 4-16X50	<b>379€</b>
k7166	ARMADA 6-24X56	<b>424€</b>

	k7165	k7166
Aumentos	4-16x50	6-24x56
Reticula	30/30 con línea superior fina	Fine Crosshair Iluminada
Tubo (mm)	30	
Longitud (mm)	380	420
Peso (g)	746	855
Plano focal	Segundo	
Campo visual a 100 m (m)	6,7-2,3	5,2-1,7
Torretas (elevación/deriva)	Bloqueables y con puesta a cero	
Ajuste por click	1/4 MOA	1/8 MOA
Ajuste total de torretas a 100m (m)	1,68	

	k7165	k7166
Paralaje	En el ocular	
Reticula iluminada	Sí, en rojo y azul	
Construcción de tubo	Una sola pieza. Aluminio	
Revestimiento de lente	Multicapa	
Propiedades	Nivel de burbuja sobre el ocular. Resistente al agua. Tratamiento antiempañamiento.	
Distancia del ojo al ocular (mm)	80-66	72-63
Pupila de salida (mm)	13,5-6,6	10,5-5,3
Altura mínima de anillas (mm)	14,5	17,8
Apto para calibres	Todos, incluido Magnum	



**k7331**  
6-24X50

**k7330**  
4-16X44

Los visores KONUSPRO EL-30 disponen de una tecnología patentada exclusiva de Konus resultado de una década de investigación y desarrollo, una pantalla LCD que te permitirá seleccionar entre 10 retículas intercambiables según el propósito (disparo a larga distancia, uso intermedio, táctico y caza)

Sin duda los visores más versátiles del mercado.

Ref.	Modelo	PVP
k7330	EL30 4-16X44	<b>399€</b>
k7331	EL30 6-24x50	<b>547€</b>

	k7330	k7331
Aumentos	4-16x44	6-24x50
Retícula	10 retículas intercambiables*	
Tubo (mm)	30	
Longitud (mm)	333	399
Peso (g)	663	780
Plano focal	Segundo	
Campo visual a 100 m (m)	6,8-2,89	5,6-2
Torretas (elevación/deriva)	Bloqueables	
Ajuste por click	1/10 mil	1/8 MOA
Ajuste total de torretas a 100m (m)	1,6	1,1
Paralaje	-	En el ocular
Retícula iluminada	No	Sí. En rojo.

# KONUS® EL30

**10** retículas intercambiables

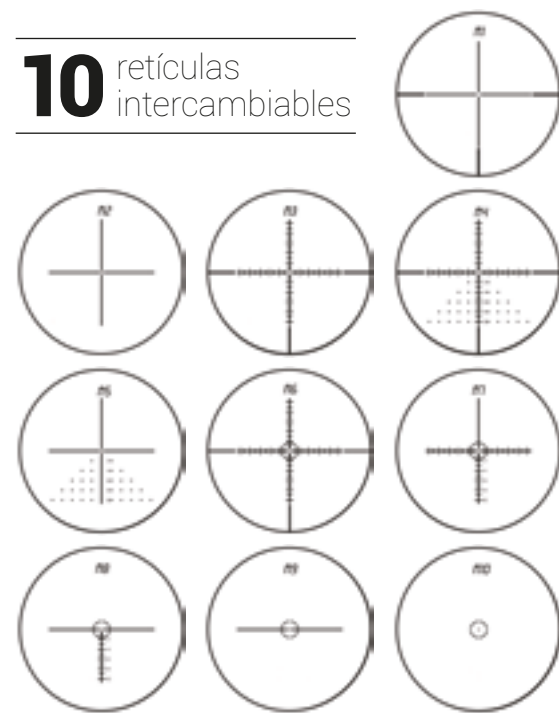

	k7330	k7331
Construcción de tubo	Una sola pieza. Aluminio	
Revestimiento de lente	Multicapa	
Propiedades	Resistente al agua. Tratamiento antiempañamiento	
Distancia del ojo al ocular (mm)	85-78	83,8-76,2
Pupila de salida (mm)	11-2,7	90-82
Altura mínima de anillas (mm)	11	
Apto para calibres	Todos, incluido Magnum	

\*Al conectar la retícula, aparecerá la última seleccionada. La retícula queda encendida durante 8 horas. Para apagarla se pulsa prolongadamente el botón de encendido.

# KONUS® GLORY



GERMAN-4



Fine Crosshair

Los visores Konus GLORY presentan la mejor calidad óptica desarrollada por Konus hasta la fecha. Gracias a un tratamiento multicapa con banda ultraancha se obtiene una transmisión de luz mejorada y claridad absoluta a la altura de las exigencias del usuario profesional.

Ref.	Modelo	PVP
k7188	GLORY 2-16X50	<b>535€</b>
k7189	GLORY 3-24X56	<b>575€</b>

**k7189**  
3-24x56

**k7188**  
2-16x50

	k7188	k7189
Aumentos	2-16x50 zoom	3-24x56 zoom
Reticula	GERMAN-4	Fine Crosshair
Tubo (mm)	30	
Longitud (mm)	342	381
Peso (g)	708	765
Plano focal	Segundo	
Campo visual a 100 m (m)	17,3-2,3	11,4-1,4
Torretas (elevación/deriva)	Bloqueables y con puesta a cero	
Ajuste por click	1/4 MOA	1/8 MOA
Ajuste total de torretas a 100m (m)	2,28	1,77
Paralaje	lateral	

	k7188	k7189
Reticula iluminada	Sí, en rojo y azul	
Construcción de tubo	Una sola pieza. Aluminio	
Revestimiento de lente	Multicapa	
Propiedades	Palanca de ajuste de zoom removible. Resistente al agua. Tratamiento antiempañamiento. Parasol y tapas incluidas.	
Distancia del ojo al ocular (mm)	95,7-94,9	96-94
Pupila de salida (mm)	7,9-3,2	7,8-2,3
Altura mínima de anillas (mm)	14,5	17,5
Accesorios incluidos	-	
Apto para calibres	Todos, incluido Magnum	

# KONUS® ABSOLUTE

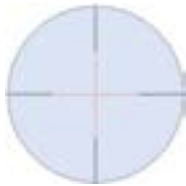

MODIFIED MIL DOT

El visor Konus ABSOLUTE 5x-40x56 ZOOM dispone del excelente cristal ED (Extra Low Dispersion) para una dispersión de luz extra baja, lo que garantiza que la imagen siempre sea perfectamente nítida y definida, incluso cuando se enfoca con la ampliación máxima o se apunta a algún objetivo situado a mucha distancia. Por ello, este visor es ideal para tiradores competitivos y otros usuarios de elevada exigencia.

Gracias a los avances tecnológicos de Konus, los cristales ED, anteriormente extremadamente costosos de producir, ahora son sorprendentemente asequibles al bolsillo del tirador exigente.

Ref.	Modelo	PVP
K7179	ABSOLUTE 5-40x56 ZOOM	<b>625€</b>

Aumentos	5x-40x56 zoom
Retícula	Modified MILDOT
Tubo (mm)	30
Longitud (mm)	401
Peso (g)	800
Plano focal	Segundo
Campo visual a 100 m (m)	7,3-0,9
Torretas (elevación/deriva)	Bloqueables y con puesta a cero
Ajuste por click	1/10 Mil
Ajuste total de torretas a 100m (m)	0,58
Paralaje	Lateral
Retícula iluminada	Sí, en rojo y azul

Construcción de tubo	Una sola pieza. Aluminio
Revestimiento de lente	Multicapa de banda ultraancha
Propiedades	Palanca de ajuste de zoom removible. Resistente al agua. Tratamiento antiempañamiento. Tapas y parasol incluido
Distancia del ojo al ocular (mm)	91-92
Pupila de salida (mm)	8-1,4
Altura mínima de anillas (mm)	17,5
Apto para calibres	Todos, incluido Magnum



# KONUS® F30 1ER PLANO / M30 NIVEL



**k7299**  
4-16X52



**k7297**  
6-24x52

**k7298**  
8-32X56



**k7289**  
12,5-50X56

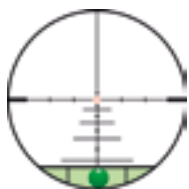

Balística 550 con nivel de burbuja

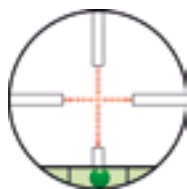

1/2 MIL DOT con nivel de burbuja

Ref.	Modelo	PVP
k7299	F30 1er plano 4-16X52	<b>499€</b>
k7297	F30 1er plano 6-24x52	<b>535€</b>
k7298	F30 1er plano 8-32x56	<b>549€</b>
k7289	M30 nivel 12,5-50x56	<b>493€</b>

Los visores de la serie M30 son el resultado de años de investigación que ha llevado a KONUS a construir una mira totalmente nueva y que engloba en un único instrumento las mejores características existentes en el mercado

Los visores KONUS F30 disponen de ocular de enfoque rápido y presentan una retícula situada en primer plano focal, particularmente apreciadas por los tiradores militares por su incomparable precisión y facilidad de uso.

	k7299	k7297	k7298	k7289
Aumentos	4-16x52	6-24x52	8-32x56	12,5-50x56
Retícula	Balística 550 cristal con nivel de burbuja	1/2 MIL DOT cristal con nivel de burbuja		
Tubo (mm)	30			
Longitud (mm)	365	417	444	449
Peso (g)	780	810	890	922
Plano focal	Primero			Segundo
Campo visual a 100 m (m)	7,1-1,9	4,51-1,3	3,7-1,1	2,9-0,7
Torretas (elevación/deriva)	bloqueables			
Ajuste por click	1/4 MOA	1/10 mil		
Ajuste total de torretas a 100m (m)	1,7	1,47	1,14	0,81
Paralaje	Lateral			
Retícula iluminada	Punto central iluminado. 5 intensidades en azul y rojo			Sí. En azul y rojo
Construcción de tubo	Una sola pieza. Aluminio			
Revestimiento de lente	Multicapa			
Propiedades	Resistente al agua. Tratamiento antiempañamiento			Sellado con nitrógeno
Distancia del ojo al ocular (mm)	88,9			76,2
Pupila de salida (mm)	12,5-3,1	8,3-2,2	7-1,7	4,4-1,15
Altura mínima de anillas (mm)	15		17	
Accesorios incluidos	Parasol y tapas flip-up incluidas			
Apto para calibres	Todos, incluido Magnum			

# KÖNUS® T30

**k7291**  
3-12x44



Balística 550



MIL DOT

**k7292**  
3-12x50



La serie de visores T30 presentan la misma calidad óptica que la serie M30 pero en una configuración ultra compacta ideal para usos tácticos.

Ref.	Modelo	PVP
k7291	T30 3-12x44	<b>229€</b>
k7292	T30 3-12x50	<b>255€</b>

	k7291	k7292
Aumentos	3-12x44	3-12x50
Retícula	Balística 550 cristal	MIL DOT cristal
Tubo (mm)	30	
Longitud (mm)	264	265
Peso (g)	598	582
Plano focal	Segundo	
Campo visual a 100 m (m)	11,1-2,7	7-1,75
Ajuste por click	1/4 MOA	
Ajuste total de torretas a 100m (m)	2,54	
Paralaje	-	

	k7291	k7292
Retícula iluminada	Sí. En azul y rojo	
Construcción de tubo	Una sola pieza. Aluminio	
Revestimiento de lente	Multicapa	
Propiedades	Resistente al agua. Tratamiento antiempañamiento	
Distancia del ojo al ocular (mm)	90	
Pupila de salida (mm)	9,4-3,7	11-2,7
Altura mínima de anillas (mm)	15	14
Accesorios incluidos	Tapas flip-up incluidas	
Apto para calibres	Todos, incluido Magnum	

# KONUS® LZ30

**k7180**  
2,5-10x50



30/30 floating cross  
cristal

La serie de visores LZ30 presentan un avanzado sistema de doble puesta a cero de la torreta, que proporciona mayor seguridad al apuntar. El campo visual es un 20% mayor con respecto a los modelos convencionales.

El tubo óptico de 30mm, combinado con la óptica con tratamiento multicapa, da como resultado visores óptimos incluso en las peores condiciones meteorológicas.

Ref.	Modelo	PVP
k7180	LZ30 2,5-10x50	<b>292€</b>
k7181	LZ30 3-12x56	<b>317€</b>

**k7181**  
3-12x56



	k7180	k7181
Aumentos	2,5-10x50	3-12x56
Reticula	30/30 floating cross cristal	
Tubo (mm)	30	
Longitud (mm)	328	340
Peso (g)	640	720
Plano focal	Segundo	
Campo visual a 100 m (m)	15,4-3,8	13-3,2
Torretas (elevación/deriva)	Con puesta a cero y bloqueables	
Ajuste por click	1/4 MOA	
Ajuste total de torretas a 100m (m)	1,52	
Paralaje	-	

	k7180	k7181
Reticula iluminada	Sí. En azul y rojo	
Construcción de tubo	Una sola pieza. Aluminio	
Revestimiento de lente	Multicapa	
Propiedades	Resistente al agua. Tratamiento antiempañamiento	
Distancia del ojo al ocular (mm)	83,8	
Pupila de salida (mm)	20-5	18,6-4,6
Altura mínima de anillas (mm)	13,5	17
Accesorios incluidos	Tapas flip-up incluidas	
Apto para calibres	Todos, incluido Magnum	

# KONUS® M30

**k7182**  
1-6x24



**k7184**  
1-4x24



Circle-dot

Los visores de la serie M30 son el resultado de años de investigación que han llevado a KONUS a construir una mira totalmente nueva y que engloba en un único instrumento las mejores características existentes en el mercado.

El M30 1-6x24 dispone de ocular de enfoque rápido bloqueable.

Ref.	Modelo	PVP
k7182	M30 1-6x24	<b>352€</b>
k7184	M30 1-4x24	<b>229€</b>

	k7182	k7184
Aumentos	1-6x24	1-4x24
Retícula	Circle-dot cristal	
Tubo (mm)	30	
Longitud (mm)	247	
Peso (g)	485	
Plano focal	Segundo	
Campo visual a 100 m (m)	36-5,5	
Torretas (elevación/deriva)	-	
Ajuste por click	1/2 MOA	
Ajuste total torretas a 100m (m)	2,9	

	k7182	k7184
Paralaje	-	
Retícula iluminada	Sí. En azul y rojo	
Construcción de tubo	Una sola pieza. Aluminio	
Revestimiento de lente	Multicapa	
Propiedades	Sellado con nitrógeno	
Distancia del ojo al ocular (mm)	93-103	
Pupila de salida (mm)	11-4	
Altura mínima de anillas (mm)	7,5	
Accesorios incluidos	Tapas flip-up incluidas	
Apto para calibres	Todos, incluido Magnum	

**KONUS® AS34 2-6x28**

# Tubo Ø34



MIL DOT

El Konus AS34 ha sido ideado para el tiro a blancos veloces gracias a su amplio campo visual. Su diámetro exterior de 34mm resulta fiable incluso en las condiciones más extremas.

**Dispone de montura válida para carriles de 11 y 21mm**

Ref.	Modelo	PVP
k7170	AS34 2-6x28	<b>239€</b>

Aumentos	2-6x28
Reticula	MIL DOT cristal. Nivel iluminado sobre el ocular
Tubo (mm)	34
Longitud (mm)	212
Peso (g)	560
Plano focal	Segundo
Campo visual a 100 m (m)	18-7,3
Torretas (elevación/deriva)	Bloqueables
Ajuste por click	1/4 MOA
Ajuste total torretas a 100m (m)	26,7

Paralaje	-
Reticula iluminada	Sí. 5 intensidades en azul y rojo
Construcción de tubo	Una sola pieza. Aluminio
Revestimiento de lente	Multicapa
Propiedades	Resistente al agua. Tratamiento antiempañamiento.
Distancia del ojo al ocular (mm)	122-104
Pupila de salida (mm)	14-4,7
Altura mínima de anillas (mm)	7,5
Accesorios incluidos	Tapas flip-up incluidas
Apto para calibres	Todos, incluido Magnum

# KONUS® EVO 3-12x50



30/30 floating cross

Los visores KONUS EVO han sido diseñados con nuevas torretas de perfil bajo y campo de visión extremadamente amplio, aproximadamente un 20% más que otros modelos similares de otras marcas.

Aumentos	3-12x50
Retícula	30/30 floating cross
Tubo (mm)	25,4
Longitud (mm)	335
Peso (g)	940
Plano focal	Segundo
Campo visual a 100 m (m)	9,6-2,8
Torretas (elevación/deriva)	Perfil bajo
Ajuste por click	1/4 MOA
Ajuste total torretas a 100m (m)	2,32

Paralaje	Lateral
Retícula iluminada	Sí, en azul y rojo
Construcción de tubo	Una sola pieza. Aluminio
Revestimiento de lente	Multicapa
Propiedades	Sellado con nitrógeno
Distancia del ojo al ocular (mm)	72,3
Pupila de salida (mm)	5-2,6
Altura mínima de anillas (mm)	13,5
Accesorios incluidos	Parasol incluido
Apto para calibres	Hasta calibre .308

Ref.	Modelo	PVP
k7190	EVO 3-12x50	<b>229€</b>

# KONUS® PRO PLUS 6-24x50



Los visores KONUS PRO PLUS reúnen grandes prestaciones con un precio altamente competitivo.



Fine Crosshair

Ref.	Modelo	PVP
k7274	Pro Plus 6-24x50	<b>225€</b>

Aumentos	6-24x50
Retrícula	Fine crosshair
Tubo (mm)	25,4
Longitud (mm)	416
Peso (g)	799
Plano focal	Segundo
Campo visual a 100 m (m)	5,41-1,48
Ajuste por click	1/8 MOA
Ajuste total torretas a 100m (m)	3,04
Paralaje	Frontal
Retrícula iluminada	Punto central iluminado. 5 intensidades en azul y rojo

Construcción de tubo	Una sola pieza - Aluminio
Revestimiento de lente	Multicapa
Propiedades	Sellado con nitrógeno. Objetivo regulable
Distancia del ojo al ocular (mm)	89
Pupila de salida (mm)	8,3-2,1
Altura mínima de anillas (mm)	17
Accesorios incluidos	Parasol incluido
Apto para calibres	Hasta calibre .308

# KONUS® CX 6-18x50

**NUEVO**



El visor KONUS CX 6-18x50 aúna excelentes prestaciones con un precio altamente competitivo, además de incluir 3 cubiertas de torreta balística (para 6.5 Creemoor 120, 129 y 140-143 g)



30/30

Ref.	Modelo	PVP
k7227	CX 6-18x50	<b>199€</b>

Aumentos	6x-18x50
Retrícula	30/30
Tubo (mm)	25,4
Longitud (mm)	360
Peso (g)	639
Plano focal	Segundo
Campo visual a 100 m (m)	2,2-8
Ajuste por click	1/4 MOA
Ajuste total torretas a 100m (m)	1,86
Paralaje	Frontal
Retrícula iluminada	No

Construcción de tubo	Una sola pieza - Aluminio
Revestimiento de lente	Multicapa
Propiedades	Sellado con nitrógeno. Objetivo regulable
Distancia del ojo al ocular (mm)	60
Pupila de salida (mm)	9-3
Altura mínima de anillas (mm)	19
Accesorios incluidos	3 cubiertas de torreta balística (para 6.5 Creemoor 120, 129 y 140-143 g)
Apto para calibres	Hasta calibre .308



# KONUS® 275

**k7279**  
3-10x44

**k7278**  
3-9x40



Balística 275

Los visores KONUS 275 presentan un diseño sencillo, limpio y fácil de usar gracias a su retícula, que dispone de gráficos calibrados para un rango de distancias entre los 68 y 251 metros.

Ref.	Modelo	PVP
k7278	275 3-9x40	<b>115€</b>
k7279	275 3-10x44	<b>174€</b>

	k7278	k7279
Aumentos	3-9x40	3-10x44
Retícula	Balística 275	
Tubo (mm)	25,4	
Longitud (mm)	315	335
Peso (g)	399	498
Plano focal	Segundo	
Campo visual a 100 m (m)	11,5-3,8	10,7-3,3
Ajuste por click	1/4 MOA	
Ajuste total torretas a 100m (m)	1,3	
Paralaje	-	

	k7278	k7279
Retícula iluminada	No	Punto central iluminado en azul y rojo
Construcción de tubo	Una sola pieza. Aluminio	
Revestimiento de lente	Multicapa	
Propiedades	Sellado con nitrógeno	
Distancia del ojo al ocular (mm)	76	76,2
Pupila de salida (mm)	13,3-4,4	14,7-4,4
Altura mínima de anillas (mm)	8,5	11
Apto para calibres	Hasta calibre .308	

# KONUS® 550

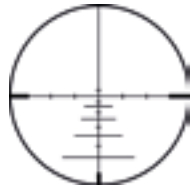

Balística 550

Los visores KONUSPRO 550 solventan con precisión el problema de compensación en alza y deriva de la trayectoria del proyectil, incluso en largas distancias.

Este moderno sistema tiene una doble ventaja: una retícula convencional de fácil uso y la máxima funcionalidad en la variación de distancia para los calibres más comunes.

La mira Konuspro con retícula 550 puede ser usada dentro de los 50-100 metros con cualquier aumento, pero en el caso de que se quiera usar la retícula balística con precisión para distancias superiores, se tiene que poner la mira a la máxima potencia. Con el máximo aumento es posible efectuar tiros de precisión desde 100m hasta 550m con distancias intermedias de 50 metros. Además, las muescas horizontales de la retícula nos ayudan a compensar la desviación por viento.

Ref.	Modelo	PVP
k7275	550 3-9x40	<b>115€</b>
k7276	550 3-9x40 Ret. ilum.	<b>142€</b>
k7277	550 4-16x50	<b>199€</b>

**k7277**  
4-16x50



**k7275**  
3-9x40

**k7276**  
3-9x40 Ret. iluminada

	k7275	k7276	k7277
Aumentos	3-9x40		4-16x50
Retícula	balística 550 cristal		
Tubo (mm)	25,4		
Longitud (mm)	310	310	393
Peso (g)	399	420	697
Plano focal	Segundo		
Campo visual a 100 m (m)	12,3-4,1		7,83-1,95
Ajuste por click	1/4 MOA		1/8 MOA
Ajuste total torretas a 100m (m)	1,3		1,7
Paralaje	-		Frontal

	k7275	k7276	k7277
Retícula iluminada	No	Punto central iluminado. 5 intensidades en azul y rojo	No
Construcción de tubo	Una sola pieza. Aluminio		
Revestimiento de lente	Multicapa		
Propiedades	Sellado con nitrógeno		
Distancia del ojo al ocular (mm)	76		
Pupila de salida (mm)	10-4,4		10-3,1
Altura mínima de anillas (mm)	8,5	9	17,5
Apto para calibres	Hasta calibre .308		

# KONUS® PRO



**k7259**  
6-24x44



**k7256**  
3-12x50



30/30



MIL DOT

Estos visores son aptos para la caza durante el alba y el ocaso cuando los animales están en permanente actividad y la luz es escasa.

El tratamiento especial y los test a los que son sometidos para soportar los retrocesos de los disparos, hacen de estos visores instrumentos que permiten una visión increíblemente clara y brillante con la posibilidad de ser usados durante largos años sin problemas mecánicos o de rotura de la retícula.

Ref.	Modelo	PVP
k7256	Pro 3-12x50	<b>189€</b>
k7259	Pro 6-24x44	<b>172€</b>

	k7256	k7259
Aumentos	3-12x50	6-24x44
Retícula	30/30 cristal	MIL DOT cristal
Tubo (mm)	25,4	
Longitud (mm)	355	406
Peso (g)	697	598
Plano focal	Segundo	
Campo visual a 100 m (m)	9,5-2,4	5,02-1,24
Ajuste por click	1/4 MOA	1/8 MOA
Ajuste total torretas a 100m (m)	1,06	
Paralaje	Frontal	

	k7256	k7259
Retícula iluminada	No	
Construcción de tubo	Una sola pieza. Aluminio	
Revestimiento de lente	Multicapa	
Propiedades	Resistente al agua. Tratamiento antiempañamiento	
Distancia del ojo al ocular (mm)	76	
Pupila de salida (mm)	16,7-4,2	
Altura mínima de anillas (mm)	17	15
Accesorios incluidos	Parasol incluido	-
Apto para calibres	Hasta calibre .308	



**k7249**  
1,5-5x32 Ret. Aim Pro



**k7264**  
3-9x40



**k7294**  
3-9x50 ret. ilum.

Ref.	Modelo	PVP
k7249	Pro 1,5-5x32 Ret. Aim Pro	<b>114€</b>
k7264	Pro 3-9x40	<b>112€</b>
k7265	Pro 3-9x50	<b>126€</b>
k7294	Pro 3-9x50 ret. ilum.	<b>159€</b>
k7255	Pro 3-10x44	<b>144€</b>



AIM PRO



30/30



30/30  
Floating cross

# KONUS® PRO

Estos visores son aptos para la caza durante el alba y el ocaso cuando los animales están en permanente actividad y la luz es escasa.

El tratamiento especial y los test a los que son sometidos para soportar los retrocesos de los

disparos, hacen de estos visores instrumentos que permiten una visión increíblemente clara y brillante con la posibilidad de ser usados durante largos años sin problemas mecánicos o de rotura de la retícula.

	k7249	k7264	k7265	k7294	k7255
Aumentos	1,5-5x32	3-9x40	3-9x50	3-9x50	3-10x44
Retícula	Aim Pro cristal	30/30 cristal		30/30 floating cross cristal	30/30 cristal
Tubo (mm)	25,4				
Longitud (mm)	284	325	355	348	340
Peso (g)	419	399	499	510	500
Plano focal	Segundo				
Campo visual a 100 m (m)	18,4-6	11,5-3,8		10,7-3,3	
Ajuste por click	1/4 MOA				
Ajuste total torretas a 100m (m)	2,12	1,3		2,03	
Paralaje	-				
Retícula iluminada	No			Sí, en azul y rojo	No
Construcción de tubo	Una sola pieza. Aluminio				
Revestimiento de lente	Multicapa				
Propiedades	Resistente al agua. Tratamiento antiempañamiento				
Distancia del ojo al ocular (mm)	76			76,2	
Pupila de salida (mm)	21,3-6,4	13,3-4,4	16,7-5,5		14,7-4,4
Altura mínima de anillas (mm)	7	8,5	14	13,5	11
Apto para calibres	Hasta calibre .308				

	Konus PRO			Konus FIRE		
	k7260	k7262	k7267	k7350	k7351	k7235
Aumentos	2-7x32	4x32	3-9x32	4x32	3-9x32	3-12x40
Retrícula	30/30 cristal					
Tubo (mm)	25,4					
Longitud (mm)	284	244	325	253	305	335
Peso (g)	305	399	503	320	360	391
Plano focal	Segundo					
Campo visual a 100 m (m)	14,3-4,2	8,8-29	9,9-3,8	9,1-23,7	11,2-3,7	9,5-2,4
Ajuste por click	1/2 MOA	1/4 MOA				
Ajuste total torretas a 100m (m)	1,6	2	1,75	2	1,59	
Paralaje	-	Frontal	-			
Retrícula iluminada	No					
Revestimiento de lente	Multicapa			Capa única		
Propiedades	Resistente al agua. Tratamiento antiempañamiento			-		
Distancia del ojo al ocular (mm)	76	119	76			
Pupila de salida (mm)	8-4	8	10,6-3,5	8	10,6-3,5	13,3-3,3
Altura mínima de anillas (mm)	5		8,5	5,5		9
Accesorios incluidos	Incluye anillas para carril de 11mm					
Apto para calibres	Hasta calibre .308			Hasta calibre .223		



30/30

Ref.	Modelo	PVP
k7260	Pro 2-7x32	<b>102€</b>
k7262	Pro 4x32	<b>89€</b>
k7267	Pro 3-9x32	<b>116€</b>
k7350	Fire 4x32	<b>48€</b>
k7351	Fire 3-9x32	<b>66€</b>
k7235	Fire 3-12x40	<b>95€</b>

Los visores de la serie Konus Pro mostrados en esta página son ideales para las escopetas de calibre 22 y representan la mejor elección para el tiro a bajo o medio alcance o para blancos móviles.

La serie Konusfire está indicada para tiradores no profesionales, que quieren proveerse de una mira de calidad a un precio muy reducido.

## KONUS® PRO



**k7260**  
2-7x32



**k7262**  
4x32



**k7267**  
3-9x32

## KONUS® FIRE



**k7350**  
4x32



**k7351**  
3-9x32



**k7235**  
3-12x40

# ADLER SERIES

La serie ADLER de Arcea va a revolucionar el concepto de óptica económica, ofreciendo una calidad y prestaciones equiparables a visores con precios dos, e incluso tres veces más elevados.

Pruébalos en tu armería. Compáralos con visores del mismo rango focal y precios superiores, y sorpréndete con su gran campo visual, nitidez y claridad.

Todas sus lentes se elaboran con FMC lenses edge to edge clarity, sistema que garantiza el perfecto pulido, claridad y tratamientos en el área completa de todas sus lentes.



**ADLER 1-6x24 179€**



**ADLER 1-4x24 179€**

Ref.	Modelo	PVP
<b>v305</b>	<b>ADLER 1-4x24</b>	<b>179€</b>
<b>v302</b>	<b>ADLER 1-6x24</b>	<b>179€</b>

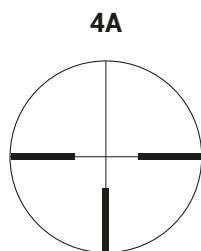

	1-4x24	1-6x24
Aumentos	1-4	1-6
Objetivo	24	
Tubo	30	
Paralaje	Libre a los 91 m	
Campo visual a 100 m	43-10 m	36,7-5,8 m
Distancia del ojo al ocular	98 mm	
Pupila de salida	12,5 - 6 mm	12 - 6 mm
Retícula	4A	
Plano focal	Segundo	
Retícula iluminada	Sí, en rojo y verde	
Ajuste por click	1/2 MOA	
Ajuste máximo de elevación	≥120 MOA	

	1-4x24	1-6x24
Ajuste máximo de deriva	≥120 MOA	
Torretas (elevación/deriva)	Perfil bajo	
Construcción de tubo	Una sola pieza. Aluminio.	
Revestimiento de lente	Multicapa (FMC)	
Propiedades	Resistente al agua. Tratamiento antiempañamiento. Sellado con gas nitrógeno.	
Ajuste dióptrico	≥ ±2,5 dioptrías	
Longitud	269 mm	243 mm
Peso	492 g	439 g
Altura mínima de anillas	8,5 mm	7,5 mm
Apto para calibres	Todos, incluido Magnum	



**ADLER 1-8x24 199€**

**ADLER 1-10x24 329€**

**ADLER 1-10x28 359€  
Tubo 34mm**

Ref.	Modelo	PVP
v310	ADLER 1-8x24	199€
V311	ADLER 1-10x24	329€
V312	ADLER 1-10x28 - Tubo 34mm	359€

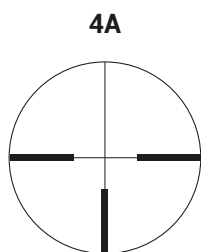

	1-8x24	1-10x24	1-10x28
Aumentos	1-8	1-10	1-10
Objetivo	24	24	28
Tubo	30 mm		34 mm
Paralaje	Libre a los 91 m		
Campo visual a 100 m	38-5 m	40,7-3,8 m	40,7-4 m
Distancia del ojo al ocular	92 mm	90 mm	
Pupila de salida	8,3-3 mm	8,8-2,6 mm	8,8-2,5 mm
Reticula	4A		
Plano focal	Segundo		
Reticula iluminada	Sí, en rojo y verde.		
Ajuste por click	1/2 MOA		
Ajuste máximo de elevación	≥120 MOA	≥120 MOA	≥140 MOA

	1-8x24	1-10x24	1-10x28
Ajuste máximo de deriva	≥120 MOA	≥120 MOA	≥140 MOA
Torretas (elevación/deriva)	Perfil bajo		
Construcción de tubo	Una sola pieza. Aluminio.		
Revestimiento de lente	Multicapa (FMC)		
Propiedades	Resistente al agua. Tratamiento antiempañamiento. Sellado con gas nitrógeno		
Ajuste dióptrico	≥ ±2,5 diop.	≥ ±2 dioptrías	
Longitud	274 mm	280 mm	276 mm
Peso	550 g	550 g	570 g
Altura mínima de anillas	7,5 mm	7,5 mm	5,5 mm
Apto para calibres	Todos, incluido Magnum		



**ADLER 3-12x56 239€**

**ADLER 2,5-10x50 219€**

Ref.	Modelo	PVP
v316	ADLER 2,5-10x50	219€
v318	ADLER 3-12x56	239€

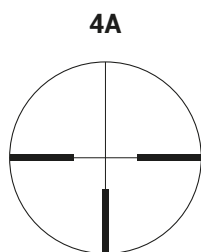

	2,5-10x50	3-12x56
Aumentos	2,5-10	3-12
Objetivo	50	56
Tubo	30	
Paralaje	Libre a los 91 m	
Campo visual a 100 m	17-4 m	14-3 m
Distancia del ojo al ocular	98 mm	100 mm
Pupila de salida	12,5 - 5 mm	12,5 - 4,7 mm
Retícula	4A	
Plano focal	Segundo	
Retícula iluminada	Sí, en rojo y verde	
Ajuste por click	1/4 MOA	
Ajuste máximo de elevación	≥80 MOA	≥70 MOA

	2,5-10x50	3-12x56
Ajuste máximo de deriva	≥80 MOA	≥70 MOA
Torretas (elevación/deriva)	Perfil bajo	
Construcción de tubo	Una sola pieza. Aluminio.	
Revestimiento de lente	Multicapa (FMC)	
Propiedades	Resistente al agua. Tratamiento antiempañamiento. Sellado con gas nitrógeno.	
Ajuste dióptrico	≥ ±2,5 dioptrías	
Longitud	330 mm	343 mm
Peso	630 g	696 g
Altura mínima de anillas	14 mm	17,5 mm
Apto para calibres	Todos, incluido Magnum	





**ADLER 2,5-20x50** **299€**  
Ret. MILDOT

**ADLER 2,5-20x50** **299€**  
Ret. 4A

**ADLER 4-16X44** **139€**

Ref.	Modelo	PVP
v317	ADLER 4-16x44	139€
v320	ADLER 2,5-20x50 Ret. MilDot	299€
v321	ADLER 2,5-20x50 Ret. 4A	299€

MIL DOT

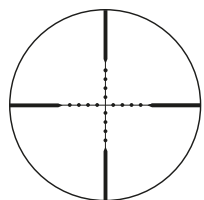

4A

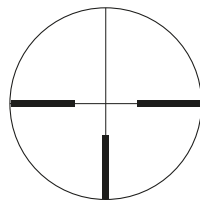

	4-16x44	2,5-20x50 Ret. MilDot	2,5-20x50 Ret. 4A
Aumentos	4-16	2,5-20	
Objetivo	44	50	
Tubo	30 mm		
Paralaje	Lateral ajustable de 11 m al infinito	Lateral ajustable de 9,1 m al infinito	
Campo visual a 100 m	9-2 m	15-2 m	
Distancia ojo - ocular	96 mm	92 mm	
Pupila de salida	11 - 2,75 mm	8,3-2,5 mm	
Reticula	MIL-DOT		4A
Plano focal	Segundo		
Reticula iluminada	-	Sí, en rojo y verde.	
Ajuste por click	1/4 MOA		

	4-16x44	2,5-20x50 Ret. MilDot	2,5-20x50 Ret. 4A
Ajuste máx. elevación	≥50 MOA	≥60 MOA	
Ajuste máx. deriva	≥50 MOA	≥60 MOA	
Torretas (elevación/deriva)	Bloqueables y con puesta a cero	Perfil bajo	
Construcción de tubo	Una sola pieza. Aluminio.		
Revestimiento lente	Multicapa (FMC)		
Propiedades	Resistente al agua. Tratamiento antiempañamiento. Sellado con gas nitrógeno.		
Ajuste dióptrico	≥ ±2,5 dioptrías		
Longitud	338 mm	352 mm	
Peso	524 g	742 g	
Altura mínima anillas	11 mm	15 mm	
Apto para calibres	Todos, incluido Magnum		



## 10-40X60

**299€**  
REF. V120

Aumentos	Objetivo	Tubo	Longitud	Peso
10-40x	60	30	40 cm	890 g
C. visual a 100 m	Paralaje*	Ret. ilum.	Tipo Ret.	Ajuste
3,1 - 0,9m	Lateral	Sí	Cristal	1/8 MOA

*Premium Series.* 30 mm. Apto para todos los calibres

\*El paralaje empieza a partir de los 15 m.



Se suministra con anillas para carril de 11mm, rueda de paralaje grande, visera solar y tapas flip-up de plástico



### BUENOS ACABADOS Y ÓPTICA RESISTENTE A UN PRECIO INMEJORABLE

- Lentes con recubrimiento multicapa
- Sellados con gas nitrógeno
- Tubo fabricado en una sola pieza
- Construcción sólida a prueba de agua, golpes y empañamiento



## 8-32X50

**279€**  
REF. V115

Aumentos	Objetivo	Tubo	Longitud	Peso
8-32x	50	30	40,6 cm	847 g
C. visual a 100 m	Paralaje*	Ret. ilum.	Tipo Ret.	Ajuste
3,84-1,16m	Lateral	Sí	Cristal	1/8 MOA

*Premium Series.* 30 mm. Apto para todos los calibres

\*El paralaje empieza a partir de los 20 m.



Se suministra con anillas para carril de 11mm, rueda de paralaje grande, visera solar y tapas flip-up de plástico



## 6-24X60

259€

REF. V106

Aumentos	Objetivo	Tubo	Longitud	Peso
6-24x	60	30	40,5 cm	860 g
C. visual a 100 m	Paralaje	Ret. ilum.	Tipo Ret.	Ajuste
5,07-1,4 m	Lateral	Sí	Cristal	1/8 MOA

Premium Series. 30 mm. Apto para todos los calibres

\*Enfoca a partir de los 18m

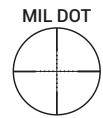

## 8-32X50

149€

REF. V110

Aumentos	Objetivo	Tubo	Longitud	Peso
8-32x	50	25,4	41,6 cm	628 g
C. visual a 100 m	Paralaje	Ret. ilum.	Ajuste	
3,84-1,16 m	Frontal	-	1/8 MOA	

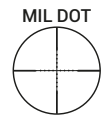

## 6-24X50

159€

REF. V100

Aumentos	Objetivo	Tubo	Longitud	Peso
6-24x	50	25,4	40,8 cm	663 g
C. visual a 100 m	Paralaje	Ret. ilum.	Tipo Ret.	Ajuste
5,07-1,4 m	Frontal	Sí	Cristal	1/8 MOA

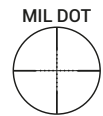

## 6-24X40

115€

REF. V099

Aumentos	Objetivo	Tubo	Longitud	Peso
6-24x	40	25,4	39,5 cm	631 g
C. visual a 100 m	Paralaje	Ret. ilum.	Tipo Ret.	Ajuste
5,2-1,4 m	Frontal	Sí	Cristal	1/8 MOA

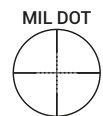

## 4-16X50

99€

REF. V080

Aumentos	Objetivo	Tubo	Longitud	Peso
4-16x	50	25,4	37,1 cm	543 g
C. visual a 100 m	Paralaje	Ret. ilum.	Tipo Ret.	Ajuste
7,17-2,09 m	-	Sí	Cristal	1/8 MOA

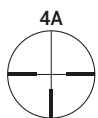

## 4-16X44

109€

REF. V079

Aumentos	Objetivo	Tubo	Longitud	Peso
4-16x	44	25,4	37,1 cm	632 g
C. visual a 100 m	Paralaje	Ret. ilum.	Tipo Ret.	Ajuste
7,17-2,09 m	Frontal	Sí	Metal	1/8 MOA

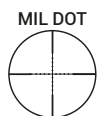

## 2.5-10X56

109€

REF. V075

Aumentos	Objetivo	Tubo	Longitud	Peso
2,5-10x	56	25,4	32,7 cm	588 g
C. visual a 100 m	Paralaje	Ret. ilum.	Tipo Ret.	Ajuste
11,57-3,49 m	-	Sí	Cristal	1/4 MOA

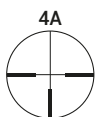

## 2.5-10X50

179€

REF. V070

Aumentos	Objetivo	Tubo	Longitud	Peso
2,5-10x	50	30	32 cm	727 g
C. visual a 100 m	Paralaje	Ret. ilum.	Tipo Ret.	Ajuste
12,45-3,14 m	Lateral	Sí	Cristal	1/4 MOA

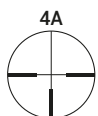

Premium Series. 30 mm. Apto para todos los calibres

### 3-12X56

149€

REF. V061

Aumentos	Objetivo	Tubo	Longitud	Peso
----------	----------	------	----------	------

3-12x	56	30	32,5 cm	572 g
-------	----	----	---------	-------

C. visual a 100 m	Paralaje	Ret. ilum.	Tipo Ret.	Ajuste
-------------------	----------	------------	-----------	--------

11,92-3,32 m	-	Sí	Cristal	1/4 MOA
--------------	---	----	---------	---------

Premium Series. 30 mm. Apto para todos los calibres

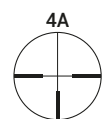

### 3-12X56

109€

REF. V060

Aumentos	Objetivo	Tubo	Longitud	Peso
----------	----------	------	----------	------

3-12x	56	25,4	32,6 cm	602 g
-------	----	------	---------	-------

C. visual a 100 m	Paralaje	Ret. ilum.	Tipo Ret.	Ajuste
-------------------	----------	------------	-----------	--------

12,28-3,49 m	-	Sí	Cristal	1/4 MOA
--------------	---	----	---------	---------

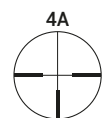

### 3-12X50

109€

REF. V055

Aumentos	Objetivo	Tubo	Longitud	Peso
----------	----------	------	----------	------

3-12x	50	30	32,2 cm	558 g
-------	----	----	---------	-------

C. visual a 100 m	Paralaje	Ret. ilum.	Tipo Ret.	Ajuste
-------------------	----------	------------	-----------	--------

11,92-3,32 m	-	Sí	Cristal	1/4 MOA
--------------	---	----	---------	---------

Premium Series. 30 mm. Apto para todos los calibres



### 3-12X44

109€

REF. V054

Aumentos	Objetivo	Tubo	Longitud	Peso
----------	----------	------	----------	------

3-12x	44	25,4	33,7 cm	560 g
-------	----	------	---------	-------

C. visual a 100 m	Paralaje	Ret. ilum.	Tipo Ret.	Ajuste
-------------------	----------	------------	-----------	--------

8,4-2,4 m	Frontal	Sí	Cristal	1/4 MOA
-----------	---------	----	---------	---------



## 3-9X42

LÁSER INTEGRADO

99€

REF. V045

Aumentos	Objetivo	Tubo	Longitud	Peso
3-9x	42	25,4	32,1 cm	583 g
C. visual a 100 m	Paralaje	Ret. ilum.	Ajuste	
11,22-3,67 m	-	Láser	1/4 MOA	



## 3-9X50

69€

REF. V050

Aumentos	Objetivo	Tubo	Longitud	Peso
3-9x	50	25,4	31,1 cm	398 g
C. visual a 100 m	Paralaje	Ret. ilum.	Ajuste	
11,57-4,54 m	-	-	1/4 MOA	

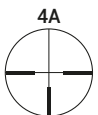

## 3-9X40 COMPACT

99€

REF. V040

Aumentos	Objetivo	Tubo	Longitud	Peso
3-9x	40	25,4	18,9 cm	352 g
C. visual a 100 m	Paralaje	Ret. ilum.	Tipo Ret.	Ajuste
12,28-4 m	-	Sí	Metal	1/4 MOA



## 3-9X40

99€

REF. V036

Aumentos	Objetivo	Tubo	Longitud	Peso
3-9x	40	25,4	30,7 cm	532 g
C. visual a 100 m	Paralaje	Ret. ilum.	Tipo Ret.	Ajuste
12,2-4 m	Frontal	Sí	Cristal	1/4 MOA



<b>3-9x40</b>		Ref. V035	<b>72€</b>
Aumentos	Objetivo	Tubo	Longitud
3-9x	40	25,4	31 cm
C. visual a 100 m	Paralaje	Ret. ilum.	Ajuste
12,28-4,54 m	-	-	1/4 MOA

Anillas para carril de 11 mm incluidas.



<b>3-9x32</b>		Ref. V030	<b>69€</b>
Aumentos	Objetivo	Tubo	Longitud
3-9x	32	25,4	29,4 cm
C. visual a 100 m	Paralaje	Ret. ilum.	Ajuste
13,3-5,24 m	-	-	1/4 MOA

Anillas para carril de 11 mm incluidas.



<b>6x40</b>		Ref. V025	<b>65€</b>
Aumentos	Objetivo	Tubo	Longitud
6x	40	25,4	31,5 cm
C. visual a 100 m	Paralaje	Ret. ilum.	Ajuste
6,29 m	-	-	1/4 MOA

Anillas para carril de 11 mm incluidas.



<b>4x32</b>		Ref. V020	<b>49,95€</b>
Aumentos	Objetivo	Tubo	Longitud
4x	32	25,4	29,2 cm
C. visual a 100 m	Paralaje	Ret. ilum.	Ajuste
10,16 m	-	-	1/4 MOA

Anillas para carril de 11 mm incluidas.



<b>4x20</b>		Ref. V015	<b>16€</b>
Aumentos	Objetivo	Tubo	Longitud
4x	20	19	26,9 cm
C. visual a 100 m	Paralaje	Ret. ilum.	Ajuste
5,94 m	-	-	1/4 MOA

Anillas para carril de 11 mm incluidas.

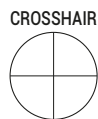

# TABLA COMPARATIVA VISORES

REFERENCIA	AUMENTOS	OBJETIVO	TUBO	LONGITUD (cm)	PESO (g)	CAMPO VISUAL A 100 m (m)	PARALAJE	RETÍCULA ILUMINADA	COLOR RETÍCULA	TIPO DE RETÍCULA	AJUSTE	PUPILA DE SALIDA (mm)	DISTANCIA DEL OJO AL OCULAR (mm)	RETÍCULA	PARA CALIBRE	VISERA SOLAR	CORRECTOR DIOPTRÍAS	TAPAS INCLUIDAS	PRECIO
V310	1-8x	24	30	27,4	550	38-5	Libre a los 91m	Sí	Rojo y verde	Cristal	1/2 MOA	8,3-3	92	4A	Todos los calibres	-	Sí	Con filtro solar. Abatibles	199 €
V320	2,5-20x	50	30	35,2	742	15-2	Lateral ajustable de 9,1 a infinito	Sí	Rojo y verde	Cristal	1/4 MOA	8,3-2,5	92	Mil Dot	Todos los calibres	-	Sí	Con filtro solar. Abatibles	299 €
V305	1-4x	24	30	26,9	492	43-10	Libre a los 91m	Sí	Rojo y verde	Cristal	1/2 MOA	12,5-6	98	4A	Todos los calibres	-	Sí	Con filtro solar	179 €
V302	1-6x	24	30	24,3	439	36,7-5,8	Libre a los 91m	Sí	Rojo y verde	Cristal	1/2 MOA	12-6	98	4A	Todos los calibres	-	Sí	Con filtro solar	179 €
V316	2,5-10x	50	30	33	630	17-4	Libre a los 91m	Sí	Rojo y verde	Cristal	1/4 MOA	12,5-5	98	4A	Todos los calibres	-	Sí	Con filtro solar	219 €
V318	3-12x	56	30	34,3	696	14-3	Libre a los 91m	Sí	Rojo y verde	Cristal	1/4 MOA	12,5-4,7	100	4A	Todos los calibres	-	Sí	Con filtro solar	239 €
V120	10-40x	60	30	40	890	3,1-0,9	Lateral	Sí	Rojo	Cristal	1/8 MOA	5-1,3	85-91	Mil Dot	Todos los calibres	Sí	Sí	Opacas. Abatibles	299 €
V115	8-32x	50	30	40,6	847	3,84-1,16	Lateral	Sí	Rojo	Cristal	1/8 MOA	1,56-6,56	85-92	Mil Dot	Todos los calibres	-	Sí	Opacas. Flip-up	279 €
V106	6-24x	60	30	40,5	860	5,07-1,4	Lateral	Sí	-	Cristal	1/8 MOA	2,5-10	80-90	Mil Dot	Todos los calibres	-	Sí	Opacas. Abatibles	259 €
V110	8-32x	50	25,4	41,6	628	3,84-1,16	Frontal	-	-	-	1/8 MOA	1,56-6,56	85-92	Mil Dot	17 HMR, 22 y aire compr.	-	Sí	Con filtro solar	149 €
V100	6-24x	50	25,4	40,8	663	5,07-1,4	Frontal	Sí	Rojo	Cristal	1/8 MOA	2,08-8,33	85-90	Mil Dot	17 HMR, 22 y aire compr.	-	Sí	Con filtro solar	159 €
v099	6-24x	40	25,4	39,5	631	5,2-1,4 m	Frontal	Sí	Rojo	Cristal	1/8 MOA	6,67-1,67	94-84	Mil Dot	17 HMR, 22 y aire compr.	Sí	Sí	Con filtro solar	115 €
V080	4-16x	42	25,4	37,1	543	7,17-2,09	-	Sí	Verde/rojo	Cristal	1/8 MOA	3,12-12,5	69-76	4A	17 HMR, 22 y aire compr.	Sí	Sí	Con filtro solar	99 €
V079	4-16x	44	25,4	37,1	632	7,17-2,09	Frontal	Sí	Verde/rojo	Metal	1/8 MOA	3,12-12,5	68-75	Mil Dot	17 HMR, 22 y aire compr.	-	Sí	Con filtro solar	109 €
V075	2,5-10x	56	25,4	32,7	588	11,57-3,49	-	Sí	Rojo	Cristal	1/4 MOA	5,6-22,4	70-80	4A	17 HMR, 22 y aire compr.	-	Sí	Con filtro solar	109 €
V070	2,5-10x	50	30	32	727	12,45-3,14	Lateral	Sí	Rojo	Cristal	1/4 MOA	5-20	86-90	4A	Todos los calibres	-	Sí	Con filtro solar	179 €
V061	3-12x	56	30	32,5	572	11,92-3,32	-	Sí	Rojo	Cristal	1/4 MOA	19,44-5,79	76-90	4A	Todos los calibres	-	Sí	Con filtro solar	149 €
V060	3-12x	56	25,4	32,6	602	12,28-3,49	-	Sí	Verde/rojo	Cristal	1/4 MOA	4,67-18,67	81-99	4A	17 HMR, 22 y aire compr.	-	Sí	Opacas	109 €
V055	3-12x	50	30	32,2	558	11,92-3,32	-	Sí	Verde/rojo	Cristal	1/4 MOA	4,2-16,7	79-97	4A	Todos los calibres	Sí	Sí	Con filtro solar	109 €
V054	3-12x	44	25,4	33,7	560	8,4-2,4	Frontal	Sí	Rojo	Cristal	1/4 MOA	11,36-3,3	71-80	4A	17 HMR, 22 y aire compr.	-	Sí	Con filtro solar	109 €
V050	3-9x	50	25,4	31,1	400	11,57-4,54	-	-	-	-	1/4 MOA	5,56-16,67	70-85	4A	17 HMR, 22 y aire compr.	-	-	Con filtro solar	69 €
V045	3-9x	42	25,4	32,1	583	11,22-3,67	-	Láser	Rojo	-	1/4 MOA	4,67-14	80-102	4A	17 HMR, 22 y aire compr.	-	Sí	Con filtro solar	99 €
V040	3-9x	40	25,4	18,9	352	12,28-4	-	Sí	Verde/rojo	Metal	1/4 MOA	4,67-14	53-65	4A	17 HMR, 22 y aire compr.	Sí	Sí	Con filtro solar	99 €
v036	3-9x	40	25,4	30,7	475	12,2-4	Frontal	Sí	Rojo	Cristal	1/4 MOA	12,9-4,4	105-89	4A	17 HMR, 22 y aire compr.	-	Sí	Opacas	99 €
V035	3-9x	40	25,4	31	343	12,28-4,54	-	-	-	-	1/4 MOA	4,44-13,3	70-85	4A	22 y aire compr.	-	-	Con filtro solar	72 €
V030	3-9x	32	25,4	29,4	307	13,3-5,24	-	-	-	-	1/4 MOA	3,56-10,67	70-85	4A	22 y aire compr.	-	-	Con filtro solar	69 €
V025	6x	40	25,4	31,5	305	6,29	-	-	-	-	1/4 MOA	6,6	70	4A	22 y aire compr.	-	-	Con filtro solar	65 €
V020	4x	32	25,4	29,2	267	10,16	-	-	-	-	1/4 MOA	8	80	4A	22 y aire compr.	-	-	Con filtro solar	49,95 €





<b>PUNTO ROJO-VERDE HOLOGRÁFICO 1X22X33</b>		<b>99€</b>
Ref. V215		

Reticula rojay verde. Disponible en carril de 21 mm. **Medidas** del objetivo: 22x33mm. Proyecta 4 retículas diferentes: cruz, punto, punto con círculo y punto con círculo y cruz. **Campo visual** a 100 m: 15,85 m. Acabado anodizado mate. Para todos los calibres. Funciona con una pila 3v CR2032. **Longitud:** 8 cm. **Altura:** 5'2 cm. **Peso:** 165g. (pila incluida)



<b>PUNTO ROJO 1X40</b>		<b>59€</b>
Ref. V205		

Visor punto rojo de 1 aumento. **Medidas** del objetivo: 40mm. Punto Rojo 4 MOA iluminado. Reostato con 11 posiciones de intensidad. **Campo visual** a 100 m: 18,88 m. Acabado anodizado mate. Para todos los calibres. Para carril de 21 mm. Funciona con una pila CR2032. **Longitud:** 9,5 cm. **Peso:** 195 g (pila incluida)



<b>PUNTO ROJO HOLOGRÁFICO 1X22X33</b>		<b>69€</b>
Ref. V210	Carril 21	
Ref. V211	Carril 11	

Disponible en carril de 11 o 21 mm. Visor punto rojo holográfico de 1 aumento. **Medidas** del objetivo: 22x33mm. Proyecta 4 retículas diferentes: punto rojo 4 MOA, punto rojo 7 MOA, cruz y punto rojo 4 MOA cercado. Reostato con 7 posiciones de intensidad. **Campo visual** a 100 m: 15,85 m. Acabado anodizado mate. Para todos los calibres. Funciona con una pila CR2032. **Longitud:** 8 cm. **Peso:** 126g (pila incluida)



<b>PUNTO ROJO 1X20X30</b>		<b>15€</b>
Ref. V200		

Visor punto rojo de 1 aumento. **Medidas** del objetivo: 20x30mm. Punto Rojo 4 MOA iluminado. **Campo visual** a 100 m: 15,24 m. Acabado mate. Para Airsoft y aire comprimido. Para carril de 11 mm. Funciona con una pila CR2032. **Longitud:** 12 cm. **Peso:** 65 g (pila incluida)



PREMIUM OPTICS

# ADLER SERIES

REVOLUCIÓN ÓPTICA,  
AL ALCANCE DE TODOS



Punto rojo

**ADLER 18mm**  
Ref. v350

**159€**

- Lente de 18mm.
- Reticula de fibra. Se ilumina con mayor intensidad y puede usarse a plena luz del día.
- Reticula iluminada. 10 niveles de intensidad.
- Apto para carril Weaver / Picatinny de 21mm.
- Altura de montura dual: 2 alturas. 3,7 - 15,7mm.
- Resistente al agua, golpes y empañamiento.

**KONUS®**

## KONUSIGHT 1x35

- Punto rojo/verde 4 MOA
- 4 Retículas intercambiables
- Carril superior para colocar accesorios (linterna, punto láser, etc.)
- Apto para carril de 11 y 21 mm
- Funciona con una pila CR1620 (incluida)
- Dimensiones (LxAlxA): 10,5x7,8x7 cm.
- Peso: 348 g

Referencia

k7378

Modelo

KONUSIGHT 1x35

PVP

**129€****KONUS®**

## PTS2 3x30

- Visor 3 aumentos fijos
- Retícula iluminada en rojo y azul
- Óptica con tratamiento multicapa
- Torretas de regulación de 1/3 MOA
- Resistente al agua.
- Tratamiento antiempañamiento
- Apto para carril de 21 mm
- Apto para todos los calibres
- Tapas flip-up incluidas
- Diámetro: 30 mm
- Dimensiones (LxAlxA): 14,6x7,5x8 cm.
- Peso: 480 g

Referencia

k7203

Modelo

PTS2 3x30

PVP

**159€****KONUS®**

## NUCLEAR 1x22

- Punto rojo/verde 3 MOA
- Luminosidad ajustable. 8 niveles
- Se suministra con 2 monturas: alta y baja
- Apto para carril Weaver/Picatinny 21 mm
- Funciona con una pila CR2032 (incluida)
- Dimensiones (LxAlxA): 7x7,5x4 cm (con montura alta) 7x5,2x4 cm (montura baja)
- Peso: 140 g
- Apto para todos los calibres

Referencia

k7217

Modelo

NUCLEAR 1x22

PVP

**104€**Incluye 2 monturas  
(alta y baja)

## KONUS® NUCLEAR-QR 1x22

- Punto rojo/verde 3 MOA
- Luminosidad ajustable. 8 niveles
- Incluye 2 monturas: alta y baja
- Sistema de anclaje rápido mediante palanca.
- Apto para carril Weaver/Picatinny 21 mm
- Funciona con una pila CR2032 (incluida)
- Dimensiones (LxAlxA): 7x7,5x4 cm (con montura alta) 7x5,2x4 cm (montura baja)
- Peso: 140 g
- Apto para todos los calibres

Referencia	Modelo	PVP
k7215	NUCLEAR-QR 1x22	110€



## KONUS® FISSION-3

- Punto rojo 4 MOA
- 8 niveles de intensidad
- Amplio campo de visión
- Peso: 60 g
- Longitud: 46 mm
- Altura: 37 mm (con montura)
- Apto para carril de 21 mm
- Funciona con una pila CR2032 (incluida)
- Resistente al agua
- Incluye montura Deltapoint Pro
- Apagado automático tras 12 horas para ahorro de pila
- Apto para todos los calibres

Referencia	Modelo	PVP
k7205	FISSION-3	119€



## KONUS® R8 1x27

- Punto rojo/verde de intensidad regulable
- 8 Reticulas intercambiables
- Tamaño de punto MOA variable de 2 a 5 según retícula seleccionada
- Peso: 245 g
- Longitud/altura/anchura: 125/65/62mm
- Apto para carril de 11 y 21 mm
- Apto para todos los calibres
- Incluye cable USB para cargar la pila CR2032 recargable( incluida).
- Si no se quiere usar la pila CR2032 recargable incluida puede usarse una pila común CR2032 y reemplazarla por otra cuando esté gastada.

Referencia	Modelo	PVP
k7376	R8 1x27	189€



**KONUS®**

### Monocular Visión Nocturna **KONUSPY-14**

- Aumentos de zoom digital: 1x-5x
- Visión nocturna mediante infrarrojos
- Ø objetivo: 28 mm
- Distancia máxima observación: 300m.
- 7 niveles de iluminación
- Visión diurna a color
- Graba foto y vídeo
- Resolución máxima: 1920x1080
- Funciona con 5 pilas AA (incluidas)
- Incluye: cable USB, tarjeta SD de 8GB, correa y estuche.
- Dimensiones (LxAlxAñ): 16x6,5x4,5 cm
- Peso: 186 g



Ref.	Modelo	PVP
k7935	KONUSPY-14 1x-5x zoom	<b>149€</b>

**KONUS®**

### Binocular Visión Nocturna **KONUSPY-17**

- Aumentos de zoom digital: 1x-8x.
- Ø objetivo: 24 mm
- Distancia máxima observación: 300m.
- Modo día y noche
- Graba foto y vídeo.
- Resolución de 1920x1080
- Rosca apta para trípode.
- Funciona con una batería recargable 18650 (incluida)
- Alcance máximo: 300 m.
- Incluye: cable USB, tarjeta SD de 8GB, correa y funda.
- Dimensiones (LxAlxAñ): 14x5,6x12 cm
- Peso: 300g.

**NUEVO**

Ref.	Modelo	PVP
k7938	KONUSPY-17 1x-8x zoom	<b>149€</b>

**KONUS®**

### Monocular Visión Nocturna **KONUSPY-12**

- Aumentos de zoom digital: 5x-40x
- Visión nocturna mediante infrarrojos.
- Ø objetivo: 32mm
- Distancia máxima observación: 200m.
- Visión diurna a color
- Graba foto y vídeo
- Cuerpo reforzado con goma
- Rosca apta para trípode
- Funciona con 3 pilas AA (no incluidas)
- Incluye: cable AV, cable USB, tarjeta SD de 8GB, correa y estuche.
- Dimensiones (LxAlxAñ): 18,5x8x5 cm.
- Peso: 292g



Ref.	Modelo	PVP
k7933	KONUSPY-12 5x-40x zoom	<b>289€</b>

**KONUS®**

### Binocular Visión Nocturna **KONUSPY-16**

- Zoom óptico de 3,6. Aumentable a 10,8 mediante zoom digital 3x.
- Ø objetivo: 31 mm
- Distancia máxima observación: 400m.
- Visión nocturna mediante infrarrojos.
- Filtro para uso diurno.
- Graba foto y vídeo. Resolución de 1920x1080
- Cuerpo reforzado con goma y rosca apta para trípode
- Funciona con 2 baterías recargables 18650 (incluidas)
- Alcance máximo: 400 m.
- Incluye: cable AV, cable USB, tarjeta SD de 64GB, correa y estuche.
- Dimensiones (LxAlxAñ): 20x6,2x14,5 cm. Peso: 872g

**NUEVO**

Ref.	Modelo	PVP
k7937	KONUSPY-16 3,6x-10,8x zoom	<b>299€</b>

**KONUS**

Binocular Visión Nocturna  
**KONUSPY-11**



Ref.	Modelo	PVP
k7932	KONUSPY-11 3x-4,5x-6x zoom	<b>315€</b>

- Aumentos de zoom digital: 3x-4,5x-6x.
- Distancia máxima observación: 300 m.
- Visión nocturna mediante infrarrojos.
- Dispone de filtro para uso diurno.
- Graba foto y vídeo.
- Cuerpo reforzado con goma.
- Rosca apta para trípode.
- Funciona con 4 pilas AA (incluidas).
- Incluye: cable AV, cable USB, tarjeta SD de 8GB, correa y estuche.
- Dimensiones (LxAlxAn): 21,5x6,5x12,5 cm.
- Peso: 974g.

**KONUS**

Visor nocturno  
**KONUSPRO NV-3**

**NUEVO**



Ref.	Modelo	PVP
k7872	KONUSPRO NV-3 3-9x32	<b>499€</b>

- Aumentos: 3-9x32.
- Modos visión nocturna y diurna.
- 4 Paletas de colores: Color-B/N-Sepia-verde
- 5 retículas seleccionables en 5 colores: Negro, Azul, Rojo, Verde, Blanco
- Graba foto y vídeo.
- Iluminador IR extraíble para observaciones en total oscuridad.
- Filtro para visión a la luz del día.
- Apto para carriles de 21 mm.
- Campo visual a 100 m: 14m.
- Ajuste por click: 1/2 MOA.
- Rango de ajuste a 100m: 60 MOA (elevación), 80 MOA (deriva)
- El visor funciona con una pila recargable 18650 y el iluminador con 2 pilas recargables ICR18350 (ambas incluidas).
- Memoria interna de 8gb.
- Incluye: cable USB y cargador de baterías.
- Peso: 275gr. (sin iluminador).
- Dimensiones: (LxAlxAn) 14x7x6cm. (sin iluminador).

**KONUS**

Visor nocturno  
**KONUSPRO NV-2**



30/30

Ref.	Modelo	PVP
K7871	KONUSPRO NV-2 3-9x50	<b>699€</b>

- Aumentos: 3-9x50.
- Distancia máxima observación: 150 m.
- 3 modalidades de visión nocturna (neutro - B/N - verde).
- 3 modalidades de visión diurna (color - B/N - verde).
- Graba foto y vídeo.
- Iluminador incorporado para observaciones en total oscuridad.
- Retícula digital 30/30.
- Apto para carriles de 21 mm.
- Campo visual a 100 m: 15,8-13,1 m.
- Distancia del ojo al ocular: 35 mm.
- Pupila de salida: 8 mm.
- Ajuste por click: 1/10 MIL.
- Ajuste total torretas a 100m (m): 2,03.
- El visor funciona con una pila recargable 18650 y el iluminador con una pila recargable 14500 (ambas incluidas).
- Incluye: cable AV, cable USB, tarjeta SD 8GB y bolsa protectora.
- Longitud: 220 mm.
- Peso: 1102 g.

**KONUS®**

Monoculares térmicos

**FLAME****NUEVO**

Control mediante app móvil

	k7953	k7954	k7955
Aumentos	0,6-2,4x.	1,5-3x	1,4x-11,2x
Resolución	160x120px	384x288px	640x512px
Diámetro de lente	6,2mm	15mm	35mm
Graba foto y vídeo	Sí		
Apertura	F1,1	F1.0	
Frecuencia	50hz		
Memoria interna	8gb	16gb	
Alcance de visión (detección)	559m (coches) 200m (personas)	1353m (coches) 400m (personas)	3157m (coches) 1029m (personas)
Alcance de visión (reconocimiento)	140m (coches) 46m (personas)	338m (coches) 110m (personas)	789m (coches) 257m (personas)
Alcance de visión (identificación)	70m (coches) 23m (personas)	169m (coches) 55m (personas)	395m (coches) 129m (personas)
Modos	4 modos de visualización, en infrarrojos y b/n.		
Incluye	Batería litio recargable (integrada), cable USB, funda de neopreno.		
Sumergible	Sí, hasta 1m (IP-67)		
Dimensiones (LxAlxAxAn)	15,8 x 6,1 x 5,7 cm		20 x 6,6 x 7,3 cm
Peso	250g		487g
Acoplable a trípode	Sí		

Los monoculares térmicos Konus disponen de la tecnología de procesamiento de imágenes más avanzada para identificar el calor emitido por animales, humanos y el propio terreno durante el día o la noche.

Se controlan a través de aplicación móvil. Mediante un smartphone y la app T-Vision puede conectarse al hotspot WIFI que genera el monocular térmico Konus Flame. De esta forma, puede tomar fotos y vídeos visualizándolos en el smartphone, además de poder configurar los ajustes. El monocular y el smartphone deben permanecer cerca el uno del otro para que esta conexión sea efectiva.

Ref.	Modelo	PVP
k7953	FLAME zoom 0,6-2,4X	<b>565€</b>
k7954	FLAME zoom 1,5-3X	<b>1225€</b>
k7955	FLAME zoom 1,4-11,2X	<b>2595€</b>

**KONUS®**

Monocular térmico

**FLAME-R**

Ref.	Modelo	PVP
K7952	FLAME-R 2,5x-20x	<b>1379€</b>

- Aumentos: 2,5x-20x.
- Resolución 256x192px
- Diámetro de lente: 19mm.
- Graba foto y vídeo.
- Control a través de app móvil T-Vision.\*
- Memoria interna de 16gb.
- Rangos de alcance de visión - Coches: 2428m (detección), 607m (reconocimiento), 303m (identificación).
- Rangos de alcance de visión - Personas: 792m (detección), 198m (reconocimiento), 99m (identificación).
- 5 retículas seleccionables en 3 colores distintos (negro, blanco o verde).
- 4 modos de visualización, en infrarrojos y b/n.
- Incluye soporte apto para carriles de 21 mm.
- Funciona con 2 pilas de 3v (incluidas).
- Resistente al agua.
- Longitud: 187 mm.
- Peso: 430 g.

\* El monocular y el smartphone deben permanecer cerca el uno del otro para que esta conexión sea efectiva.

KONUS

Monocular térmico

**FIERY**



**NUEVO**

Ref.	Modelo	PVP
K7957	FIERY 2x-16x	1525€

- Aumentos: 2x-16x.
- Resolución de imagen: 400x300px.
- Distancia focal: 19mm.
- Detecta las fuentes de calor.
- Graba foto y vídeo.
- Control a través de app móvil T-Vision.\*
- Apertura: F1.0.
- Frecuencia: 50hz.
- 32gb de memoria interna.
- Rangos de alcance de visión - Coches: 1490m (detección), 370m (reconocimiento), 190m (identificación).
- Rangos de alcance de visión - Personas: 650m (detección), 160m (reconocimiento), 80m (identificación).
- 4 modos de visualización, en infrarrojos y b/n.
- Medidor de distancia digital.
- Batería de litio recargable integrada.
- Autonomía de batería (a una temperatura de 25°C): 5h de funcionamiento continuo con conexión WIFI desactivada.
- Sumergible hasta 1m (IP-67).
- Temperatura de funcionamiento: de -20°C a 55°C.
- Dimensiones, LxAlxA (cm): 18,7 x 6,6 x 6,8.
- Peso (g): 450.
- Acoplable a trípode.

\* El monocular y el smartphone deben permanecer cerca el uno del otro para que esta conexión sea efectiva.

KONUS

Monocular térmico

**FIERY CLIP-ON**



**NUEVO**

Ref.	Modelo	PVP
k7956	FIERY CLIP-ON	2650€

- Aumentos: 2,1x-16,8x.
- Resolución de imagen: 384X288.
- Longitud focal de 35mm.
- Puede acoplarse a la campana del visor.
- Detecta las fuentes de calor.
- Graba foto y vídeo.
- Control a través de app móvil T-Vision.\*
- 32gb de memoria interna.
- Rangos de alcance de visión - Coches: 3900m (detección), 1000m (reconocimiento), 500m (identificación).
- Rangos de alcance de visión - Personas: 1800m (detección), 1000m (reconocimiento), 230m (identificación).
- 6 modos de visualización y 10 retículas en 4 colores.
- Pantalla OLED de 1400x1080 de 0,4 pulgadas.
- Medidor de distancia digital.
- Funciona con una batería de litio recargable 18650 (incluida).
- Autonomía de batería (a una temperatura de 25°C): 7,5h de funcionamiento continuo con conexión WIFI desactivada.
- Temperatura de funcionamiento: de -20°C a 55°C.
- Sumergible hasta 1m (IP-67).
- Incluye 2 adaptadores para uso con visor (uno apto para diámetro de campana de 56mm y otro para 44-50mm)
- Dimensiones (sin ocular para uso con visor ni adaptadores) LxAlxA (cm): 18,5 x 9 x 6,5. Peso (g): 460
- Acoplable a trípode.

\* El monocular y el smartphone deben permanecer cerca el uno del otro para que esta conexión sea efectiva.



Auténticos fabricantes de visión térmica



**NUEVO**



Monocular Térmico

**HD ANIEE CE-25** 995€  
Ref. th010

En la visión térmica hay dos variables fundamentales para su fabricación: el sensor térmico y el software del sensor. HD ANIEE fabrica desde hace 15 años sensores y el software a muchas marcas reconocidas del sector. Ahora, respaldado por la experiencia y su tecnología propia, presenta al mercado productos con potencial para dominar el mercado de la visión térmica.

- Lente focal: 25mm
- Zoom óptico: 2,7
- Resolución sensor: 384 x 288px
- Sensibilidad térmica (NETD): < 40 mk (@25°C, F# = 1,0)
- Resolución pantalla OLED: 1024x768
- Tasa de refresco: 50 Hz
- Toma fotos y graba vídeos
- Alcance de detección: Jabalí: 367 m / Coche: 626m
- Rango longitud onda 8~14 µm
- Campo de visión: 10.5° x 8.6°
- Tamaño de píxel: 12 µm
- OLED: 0,39"
- Zoom digital: 1x, 2x, 4x, 8x
- 6 modos de visualización
- Obturador Modo auto/manual
- Señal vídeo comp. (CVBS): Propia
- Memoria: 32G
- autonomía: ≥8 horas
- Sumergible hasta 1 m (IP67)
- Dimensiones del producto: 190 x 55 mm
- Peso: 400 g

# ACCESORIOS KONUS®



Ref.	Modelo	PVP
k7218	ANILLAS KONUS DUAL	23€

- Fabricadas en aleación aeronáutica de aluminio
- Carril: 21 mm
- Tubo: apto para 25,4 y 30mm gracias a los aros interiores removibles
- Altura: 15 mm (tubo de 25,4) 13 mm (tubo de 30)
- Peso: 64 y 80 gr. (cada anilla respectivamente)



Ref.	Modelo	PVP
k1303	ADAPTADOR UNIVERSAL	19€

- Adaptador para móvil



Ref.	Modelo	PVP
k2022	ADAPTADOR PRISMÁTICO A TRÍPODE	18€

- Fabricado en acero

# MONTURAS KONUS®



Ref.	Modelo	PVP
k7219	MONTURA UNIVERSAL AJUSTABLE KONUS	79€

- Fabricadas en aleación aeronáutica de aluminio.
- Carril: 21 mm.
- Tubo: apto para 25,4 y 30mm gracias a los aros interiores removibles.
- Con un tornillo para tope de carril.
- Altura ajustable: de 35 a 42 mm (tubo de 25,4) y de 33 a 40mm (tubo de 30).
- Longitud ajustable: de 166 a 210mm.
- Peso: 321 gr.



Ref.	Modelo	PVP
k7237	ANILLAS / MONTURA KONUS DUAL	23€

- Fabricadas en aleación aeronáutica de aluminio.
- Carril: 11 y 21 mm.
- Tubo: apto para 25,4 y 30 mm gracias a los aros interiores removibles.
- Con un tornillo para tope de carril.
- Altura: 23mm (tubo de 25,4), 20mm (tubo de 30).
- Peso: 204 gr.



# KÖNUS® ANILLAS

STEEL / STEEL QR / STEEL II

46€



Gama	REF.	Tubo (mm)	Carril (mm)	Altura (mm)	Peso (g/Un.)
<b>STEEL</b> • Ajuste mediante tornillo Torx. • Fabricada en acero. • Lengüeta antiretroceso	k7400	25,4	21	14,4	175,7
	k7401	25,4	21	8,6	146,8
	k7402	25,4	21	4,4	124,7
	k7403	30	21	14,4	181,7
	k7404	30	21	8,6	152,8
	k7405	30	21	4,4	139,7
<b>STEEL QR</b> • Ajuste mediante palanca. • Fabricada en acero. • Lengüeta antiretroceso	k7406	25,4	21	14,3	189,9
	k7407	25,4	21	8,5	157,9
	k7408	25,4	21	4,3	135,7
	k7409	30	21	14,3	194,7
	k7410	30	21	8,5	174,9
	k7411	30	21	4,3	162,7
<b>STEEL II</b> • Ajuste mediante tornillo Torx. • Fabricada en acero. • Lengüeta antiretroceso • Aptos para cal. 22 o aire comprimido	k7415	25,4	11	12,7	130
	k7416	25,4	11	9,3	101,1
	k7417	25,4	11	6,7	79
	k7418	30	11	12,7	162,9
	k7419	30	11	9,75	134
	k7420	30	11	6,7	120,9

## HALTEN

PRECISE FASTENING

**NUEVO**  
34mm

34mm



### HALTEN ALUMINIUM

- Aleación de aluminio que ofrece ligereza y excelente resistencia.
- Firmeza y sujeción duradera gracias a sus 6 tornillos Allen.

### HALTEN STEEL QUICK RELEASE

- Ajuste mediante palanca
- Fabricadas en aleaciones de acero que ofrecen máxima durabilidad.

### HALTEN STEEL

- Fabricadas en aleaciones de acero que ofrecen máxima durabilidad.

Gama HALTEN	REF.	Tubo (mm)	Carril (mm)	Altura (mm)	Peso (g/Un.)	Precio
<b>HALTEN ALUMINIUM</b>	ht111	25,4	21	10	42	29€
	ht112	25,4	21	14	55	29€
	ht113	25,4	21	22	65	29€
	ht114	30	21	11	43	29€
	ht115	30	21	14	52	29€
	ht116	30	21	22	60	29€
	ht121	25,4	11	9	42	29€
	ht122	25,4	11	14	52	29€
	ht123	25,4	11	22	62	29€
	ht124	30	11	9	40	29€
	ht125	30	11	13	49	29€
	ht126	30	11	22	57	29€
	<b>HALTEN STEEL QUICK RELEASE</b>	ht101	25,4	21	4	72
ht102		25,4	21	8	90	39€
ht103		25,4	21	14	108	39€
ht104		30	21	4	80	39€
ht105		30	21	7	98	39€
ht106		30	21	12	116	39€
ht131		34	21	12	105	49€
ht132		34	21	16	110	49€
ht133		34	21	23	122	49€
ht134		34	21	12	100	49€
<b>HALTEN STEEL</b>	ht135	34	21	16	105	49€
	ht136	34	21	23	120	49€



## PARASOLES

7,95 €

- Fabricado en aluminio de primera calidad.

REF.	Longitud (cm)	Campana (mm)
VTS1	8	40
VTS3	8	40 (paralaje frontal)
VTS6	13	50
VTS8	13	50 (paralaje frontal)
VTS10	13	60



## TAPAS UNIVERSALES FLIP-UP

5,95 €

- Con filtro solar amarillo que permiten el uso del visor sin necesidad de levantar la tapa.
- Mida el extremo externo del ocular o el objetivo y pida el tamaño necesario.

REF.	Diámetro externo de objetivo u ocular (mm)
VT2-Y	De 34 a 35,5 mm
VT3-Y	De 38,8 a 40,5 mm
VT4-Y	De 41,9 a 43,4 mm
VT5-Y	De 44,6 a 46,1 mm
VT6-Y	De 46,8 a 48,3 mm
VT7-Y	De 53,5 a 55 mm
VT8-Y	De 57 a 59 mm
VT9-Y	De 62 a 63,5 mm

## MONTURAS PARA LINTERNAS (Sujeción a visor)



Montura linterna universal  
Sujeción a visor

REF. vm065

5,95€



Montura linterna 25,4 -25,4  
Sujeción a visor

REF. vm066

5,95€



Montura linterna 30-25,5  
Sujeción a visor

REF. vm067

5,95€





**vm006**

Con pasador para carril Weaver/Picatinny



**vm022**

Con pasador para carril Weaver/Picatinny



**vm053**

Con 1 tornillo para tope de carril



**vm008**

Con 1 tornillo para tope de carril



**vm050**

Con 1 tornillo para tope de carril



**vm060**

Convierte un carril Dovetail (pico de milano de 11 mm) a Weaver/Picatinny de 21 mm



**vm010**



**vm051**



**vm060**



**vm011**

Con 1 tornillo para tope de carril



**vm052**

Con 3 tornillos para tope de carril

ANILLAS						
REF.	Tubo (mm)	Carril (mm)	Altura (mm)	Anchura (mm)	Peso (g/Un.)	Precio
vm006	30	21	7	21	37	12€
vm008	25,4	11	14	21	45	12€
vm010	25,4	11	12	15	28	12€
vm011	25,4	11	22	21	51	12€
vm022	25,4	21	25	16	42	12€

MONTURAS						
REF.	Tubo (mm)	Carril (mm)	Altura (mm)	Longitud (cm)	Peso (g/Un.)	Precio
vm050	25,4	11	14	12	152	25€
vm051	25,4	11	20	10	144	25€
vm052	25,4	11	12	10	112	25€
vm053	25,4	11	22	10	137	25€
vm060	-	*	16	12	141	12€

## KONUS® RF-1500



- Telémetro láser de 6 aumentos
- Rango de medición: 5-1500 m
- Ajuste de enfoque para dioptrías
- Función de escaneo
- Compensación de ángulo
- Medición de ángulo, altura y distancia horizontal
- Modos: Lluvia / golf / caza
- Conversión metro-yarda
- Se suministra con funda y cinta para el transporte
- Resistente al agua
- Luz LED con 6 intensidades
- Funciona con pila CR2 3V (incluida)
- Dimensiones: 9x6,5x3,7 cm.
- Peso: 145 g.

Referencia	Modelo	PVP
k7315	KONUS RF-1500	<b>373€</b>

## KONUS® RF-1200



**NUEVO**

- Telémetro láser de 6 aumentos
- Rango de medición: 5-1200 m
- Ajuste de enfoque para dioptrías
- Función de escaneo
- Modos: Lluvia / niebla
- Compensación de ángulo
- Medición de ángulo, altura y distancia horizontal
- Conversión metro-yarda
- Se suministra con funda y cinta para el transporte
- Funciona con una pila CR2 3V (incluida)
- Dimensiones: 10x7x4,6 cm.
- Peso: 145 g.

Referencia	Modelo	PVP
K7316	KONUS RF-1200	<b>229€</b>

## KONUS® EVO-1200



**NUEVO**

- Telémetro láser de 6 aumentos
- Rango de medición: 5-1200 m
- Ajuste de enfoque para dioptrías
- Función de escaneo
- Modos: Lluvia / golf / caza
- Conversión metro-yarda
- Se suministra con funda y cinta para el transporte
- Funciona con pila CR2 3V (incluida)
- Dimensiones: 9,3x7,5x3,7 cm.
- Peso: 158 g.

Referencia	Modelo	PVP
k7317	KONUS EVO-1200	<b>195€</b>

## KONUSRANGE-2

PRISMÁTICO 10X42 CON TELÉMETRO LÁSER



Los prismáticos 10x42 KONUSRANGE-2 combinan un rendimiento óptimo con un telémetro láser integrado con un alcance de 1200 metros.

- Telémetro láser con rango 5-1200m que permite medir distancia, velocidad, ángulo y elevación.
- Aumentos: 10X
- Objetivo (mm): 42
- Pupila de salida (mm): 21,5
- Campo visual a 1000 m (m): 80
- Enfoque central
- Revestimiento de carcasa en goma
- Resistente al agua
- Pila CR2 incluida
- Dimensiones, LxAlxA (cm): 15,7x5,5x13
- Peso (g): 820
- No acoplable a trípode

Referencia	Modelo	PVP
k7311	Konusrange-2 Prismáticos 10x42 con telémetro 1200m	<b>539€</b>

## HORIZON 1000



Referencia	Modelo	PVP
tel050	Telémetro HORIZON 1000	<b>169€</b>

- Telémetro láser de 6 aumentos
- Rango de medición distancia: 5-1000 metros
- Rango de medición de velocidad: 0-300 km/h
- Campo visual verdadero: 7°
- Diámetro de lentes frontales: 25mm
- Diámetro de la lente del ocular: 16mm
- Diámetro de pupila de salida: 3,9mm
- Tipo de pulso laser: 905nm

- Lentes con recubrimiento multicapa
- Tiempo de medición: 0,5 – 1 seg.
- Precisión de medida: ± 1 metro.
- Resistente al Agua
- Pilas: 2 pilas 1,5 V AAA (No incluidas)
- Dimensiones: 106x40x72mm
- Peso: 184g

# KÖNUS® KONUSRANGE-2



Telómetro  
láser 1200m



Los prismáticos 10x42 KONUSRANGE-2 combinan un rendimiento óptimo con un telómetro láser integrado con un alcance de 1200m.

Ref.	Modelo	PVP
K7311	Prismático 10x42 con telómetro láser KONUSRANGE-2	<b>539€</b>

Aumentos	10x
Objetivo (mm)	42
Pupila de salida (mm)	21,5
Campo visual a 1000 m (m)	80
Enfoque	Central
Cuerpo	Revestimiento de carcasa en goma



Propiedades	Telómetro láser con rango 5-1200m que permite medir distancia, velocidad, ángulo y elevación. Resistente al agua. Pila CR2 incluida.
Dimensiones LxAlxA (cm)	15,7x5,5x13
Peso (g)	848
Acoplable a trípode	No

# KONUS® REX



- K2347**  
REX 12x50
- K2346**  
REX 10x50
- K2345**  
REX 10x42
- K2344**  
REX 8x42

Gracias a las excelentes prestaciones y al tratamiento de lentes en acabado espejo plateado, el prismático Konus REX alcanza un valor de transmisión de luz de 96%. Su excelente nitidez, ligereza y construcción robusta lo convierten en una excelente elección

Referencia	Modelo	PVP
k2347	REX 12x50	<b>253€</b>
k2346	REX 10x50	<b>248€</b>
k2345	REX 10x42	<b>209€</b>
k2344	REX 8x42	<b>209€</b>

	k2347	k2346	k2345	k2344
Aumentos	12x	10x		8x
Objetivo (mm)	50	50	42	42
Pupila de salida (mm)	4,1	5,2	4,2	5,2
Campo visual a 1000 m (m)	86	101	106	124
Prisma	Bak4 con recubrimiento de fase			
Revestimiento de lente	Multicapa			

	k2347	k2346	k2345	k2344
Tipo	Prismas de tejado con puente abierto			
Enfoque	Centrado			
Acabado lentes	Espejo plateado			
Propiedades	Sumergible. Sellado con nitrógeno			
Cuerpo	Metal. Carcasa revestida en goma			
Dimensiones LxAlxAn (cm)	17 x 5,5 x 12,5		14,5 x 5 x 13	
Peso (g)	650		550	
Acoplable a trípode	Sí			

# KONUS® EMPEROR



**K2340**  
EMPEROR 12x50

Los prismáticos Konus Emperor ofrecen una excelente luminosidad y calidad de imagen gracias a los prismas BAK-4 y su corrección de fase.

Referencia	Modelo	PVP
k2340	EMPEROR 12x50	<b>215€</b>
k2336	EMPEROR 10x42	<b>159€</b>



**K2336**  
EMPEROR 10x42

	k2340	k2336
Aumentos	12x	10x
Objetivo (mm)	50	42
Pupila de salida (mm)	4,1	4,1
Campo visual a 1000 m (m)	80	98
Prisma	Bak4 con recubrimiento de fase	
Revestimiento de lente	Multicapa	
Tipo	Prismas de tejado	
Enfoque	Centrado	
Propiedades	Sumergible. Sellado con nitrógeno	
Cuerpo	Cuerpo de metal y revestimiento de carcasa en goma	
Dimensiones LxAlxA (cm)	16,5 x 6 x 12,7	12,5 x 5 x 12
Peso (g)	900	760
Acoplable a trípode	No	



**KONUS®****REGENT / TITANIUM OH****NUEVO**

**K2273**  
REGENT 10x42  
**K2272**  
REGENT 8x42

Los prismáticos REGENT han sido desarrollados con una óptica de rendimiento superior en términos de luminosidad y definición de imagen respecto a competidores en rangos de precios similares.

Los prismáticos Konus TITANIUM OH disponen una excelente calidad óptica y copas oculares removibles que facilitan una observación cómoda.

Los prismáticos Konus TITANIUM OH han sido diseñados para su uso con una sola mano gracias a su apertura central. Los oculares son extraíbles para facilitar la observación a los usuarios que no llevan gafas.

Referencia	Modelo	PVP
K2273	REGENT 10x42	<b>139€</b>
k2272	REGENT 8x42	<b>135€</b>
k2328	TITANIUM OH 10x42	<b>119€</b>
k2327	TITANIUM OH 8x42	<b>112€</b>



**K2328**  
TITANIUM OH 10x42  
**K2327**  
TITANIUM OH 8x42

	REGENT		TITANIUM OH	
	K2273	k2272	k2328	k2327
Aumentos	10x	8x	10x	8x
Objetivo (mm)	42			
Pupila de salida (mm)	4	5,2	3,7	4,6
Campo visual a 1000 m (m)	102	110	98	122
Prisma	Bak4 con recubrimiento de fase			
Revestimiento de lente	Multicapa			
Tipo	Prismas de tejado		Prismas de tejado con puente abierto	
Enfoque	Centrado			
Propiedades	Sellado con nitrógeno			
Cuerpo	Carcasa rígida		Revestimiento de carcasa en goma	
Dimensiones LxAlxAn (cm)	16 x 5 x 12,5		15,7 x 5 x 12	
Peso (g)	700		450	
Acoplable a tripode	No			



Los prismáticos Konus SUPREME-2 presentan un atractivo diseño de puente abierto que minimiza su peso.

Referencia	Modelo	PVP
k2364	SUPREME-2 10x26	<b>109€</b>
k2363	SUPREME-2 8x26	<b>103€</b>

	SUPREME-2	
	k2364	k2363
Aumentos	10x	8x
Objetivo (mm)	26	26
Pupila de salida (mm)	2,6	3,25
Campo visual a 1000 m (m)	103	123
Prisma	Bak4	
Revestimiento de lente	Multicapa	
Tipo	De bolsillo	
Enfoque	Centrado	
Propiedades	Sumergible. Sellado con nitrógeno	
Cuerpo	Revestimiento de carcasa en goma	
Dimensiones LxAlxAn (cm)	11,5 x 3,4 x 10	
Peso (g)	325	
Acoplable a trípode	No	

**KONUS®****ARMY / KONUSVUE**

**k2172**  
ARMY 10x50  
**k2171**  
ARMY 7x50  
**k2170**  
ARMY 8x42



**k2103**  
KONUSVUE 10x50  
**k2102**  
KONUSVUE 7x50  
**k2101**  
KONUSVUE 8x40

Referencia	Modelo	PVP
k2172	ARMY 10x50	<b>75€</b>
k2171	ARMY 7x50	<b>74€</b>
k2170	ARMY 8x42	<b>70€</b>
k2103	KONUSVUE 10x50	<b>64€</b>
k2102	KONUSVUE 7x50	<b>62€</b>
k2101	KONUSVUE 8x40	<b>59€</b>

Los prismáticos Konus ARMY presentan un diseño militar clásico, tanto en su aspecto como en la durabilidad y prestaciones.

Los prismáticos Konus KONUSVUE añoran una construcción sólida y resistente, una buena calidad óptica y un precio altamente competitivo.

	ARMY			KONUSVUE		
	k2172	k2171	k2170	k2103	k2102	k2101
Aumentos	10x	7x	8x	10x	7x	8x
Objetivo (mm)	50		42	50		40
Pupila de salida (mm)	4,7	6,7	4,5	4	7,1	5
Campo visual a 1000 m (m)	112	110	140	122	119	143
Prisma	Bak4			-	-	-
Revestimiento de lente	Multicapa					
Tipo	Prismas de porro					
Enfoque	Centrado					
Cuerpo	Revestimiento de carcasa en goma					
Dimensiones LxAlxAn (cm)	13,7 x 6 x 17,5			16,5 x 6,3 x 18,6	15 x 5,5 x 18	
Peso (g)	970		845	800	750	530
Acoplable a trípode	Sí					

# KONUS® PATROL / ALPINI



**k2365**  
PATROL 8X26

Los prismáticos KONUS PATROL presentan un diseño de bisagra abierta y una calidad óptica y unas prestaciones notables a un precio altamente competitivo. Los prismáticos KONUS ALPINI ofrecen una nitidez y luminosidad notable a un precio altamente competitivo.

Referencia	Modelo	PVP
k2365	PATROL 8x26	<b>74€</b>
k2651	ALPINI 10x42	<b>82€</b>



**k2651**  
ALPINI 10X42

	k2365	k2651
Aumentos	8x	10x
Objetivo (mm)	26	42
Pupila de salida (mm)	3,25	5,1
Campo visual a 1000 m (m)	122,8	87
Prisma	Bak4	Bak4
Revestimiento de lente	Multicapa	
Tipo	De bolsillo con puente abierto	Prisma de techo
Enfoque	Central	
Propiedades	Impermeable	-
Cuerpo	Revestimiento de carcasa en goma	
Dimensiones LxAlxAn (cm)	11,3x11,5x3,6	15x11x5
Peso (g)	448	743
Acoplable a trípode	No	Sí

**KONUS®****SPORTY / NEXT-2**

**k2256**  
SPORTY 10x50  
**k2255**  
SPORTY 7x50



**k2020**  
NEXT-2 10x25  
**k2019**  
NEXT-2 8x21

Los prismáticos Konus SPORTY son idóneos para los eventos deportivos gracias a que no necesitan enfoque. Simplemente mirando directamente a través de ellos se obtiene una imagen enfocada, clara y nítida.

Los prismáticos Konus NEXT-2 son ideales para excursiones, gracias a su peso y tamaño reducido.

Referencia	Modelo	PVP
k2256	SPORTY 10x50	<b>59€</b>
k2255	SPORTY 7x50	<b>58€</b>
k2020	NEXT-2 10x25	<b>39€</b>
k2019	NEXT-2 8x21	<b>37€</b>

	SPORTY		NEXT-2	
	k2256	k2255	k2020	k2019
Aumentos	10x	7x	10x	8x
Objetivo (mm)	50	50	25	21
Pupila de salida (mm)	5	7,1	2,5	2,6
Campo visual a 1000 m (m)	96	122	101	124
Tipo	Prismas de porro		De bolsillo	
Acabado lentes	Óptica con tratamiento rubí		Óptica con tratamiento en verde	
Enfoque	Fijo		Central	
Cuerpo	Revestimiento de carcasa en goma			
Dimensiones LxAlxA (cm)	16 x 6 x 18,5	17 x 6 x 18,5	11,5 x 3,5 x 11	9 x 3,5 x 10
Peso (g)	770	800	260	250
Acoplable a trípode	Sí		No	

# KONUS® TORNADO / ABYSS



**k2325**  
TORNADO 7x50



**k2301**  
ABYSS 7x50

Los prismáticos Konus TORNADO 7x50 y Abyss 7x50 están diseñados para un uso en el ámbito náutico.

Ref.	Modelo	PVP
k2325	TORNADO 7x50	<b>253€</b>
k2301	ABYSS 7x50	<b>122€</b>

	k2325	k2301
Aumentos	7x	
Objetivo (mm)	50	
Pupila de salida (mm)	6,8	
Campo visual a 1000 m (m)	132	123
Prisma	Bak4	
Revestimiento de lente	Multicapa	
Acabado lentes	-	Óptica con tratamiento con acabado rubí
Enfoque	Individual	Central
Propiedades	Sumergible. Flota en el agua. Tratamiento antiempañamiento. Brújula incorporada con luz y escalas	Impermeable. Tratamiento antiempañamiento.
Cuerpo	Revestimiento de carcasa en goma	
Dimensiones LxAlxAxAn (cm)	14 x 7,7 x 16,5	17,5 x 6 x 19
Peso (g)	890	868
Acoplable a trípode	Sí	

# KONUS® GIANT



**k2110**  
GIANT 20x80



GIANT 20x80



**k2125**  
GIANT 20x60

Los prismáticos KONUS GIANT están diseñados para maximizar el campo de visión y proporcionar una visión panorámica, ideal para la observación de aves o estrellas. Debido a sus grandes dimensiones y peso elevado, se recomienda su uso con trípode.

Referencia	Modelo	PVP
k2110	GIANT 20x80	<b>235€</b>
k2125	GIANT 20x60	<b>79€</b>

	k2110	k2125
Aumentos	20x	20x
Objetivo (mm)	80	60
Pupila de salida (mm)	3,83	3
Campo visual a 1000 m (m)	48	38
Revestimiento de lente	Multicapa	
Tipo	Prismas de porro	
Enfoque	Central	
Cuerpo	Revestimiento de carcasa en goma	
Dimensiones LxAlxA (cm)	33 x 8,5 x 21	21,2 x 7 x 19
Peso (g)	2500	1300
Acoplable a trípode	Sí	

# KÖNUS® ZOOMY-2 / VIVISPORT-25 / VIVISPORT-2

**k2059**  
ZOOMY-2 8-17x25



**k2306**  
VIVISPORT-25 10x25



**k2040**  
VIVISPORT-2 16x32

El prismático ZOOMY-2 permite elegir el campo que se quiere observar y aumentarlo gradualmente. Esta característica se une a la ventaja de los prismáticos de bolsillo, que se pueden llevar a donde quiera.

El VIVISPORT-25 es impermeable y de dimensiones ultra-compactas. Su rango de uso va desde espectáculos deportivos a deportes cinegéticos.

El VIVISPORT-2 es un prismático de bolsillo que alcanza los 16x, dando la oportunidad de observar más detalles.

Referencia	Modelo	PVP
k2059	ZOOMY-2 8-17x25	<b>79€</b>
k2306	VIVISPORT-25 10x25	<b>62€</b>
k2040	VIVISPORT-2 16x32	<b>39€</b>

	k2059	k2306	k2040
Aumentos	8-17x	10x	16x
Objetivo (mm)	25	25	32
Pupila de salida (mm)	3 (8x)	2,5	2,6
Campo visual a 1000 m (m)	80 (8x) - 46 (17x)	100,8	82
Tipo	Zoom compacto	-	De bolsillo
Enfoque	Central	Central	Central
Propiedades	-	Sumergible. Sellado en nitrógeno	-
Cuerpo	Carcasa de PVC	Revestimiento de carcasa en goma	
Dimensiones LxAlxA (cm)	10,7 x 5,7 x 11,2	11 x 4,5 x 10,5	14 x 4,5 x 11,5
Peso (g)	300	317	250
Acoplable a trípode	No		



# KONUS® NEWZOOM



**k2120**  
NEWZOOM 7-21x40



**k2122**  
NEWZOOM 8-24x50



**k2124**  
NEWZOOM 10-30x60

Los prismáticos Newzoom son los más indicados para la observación de la fauna y las aves, ya que una vez encuadrado el objeto a observar se pueden ampliar los aumentos.

Referencia	Modelo	PVP
k2120	NEWZOOM 7-21x40	<b>64€</b>
k2122	NEWZOOM 8-24x50	<b>66€</b>
k2124	NEWZOOM 10-30x60	<b>84€</b>

	k2120	k2122	k2124
Aumentos	7-21X	8-24X	10-30X
Objetivo (mm)	40	50	60
Pupila de salida (mm)	5 (7X)- 1,9 (21X)	6,2 (8X)- 2,1 (24X)	6 (10X)- 2 (30X)
Campo visual a 1000 m (m)	92 (7X)- 43 (21X)	78 (8X)- 40 (24X)	78 (10X)- 35 (30X)
Revestimiento de lente	Multicapa		
Tipo	Prisma de porro con zoom		
Enfoque	Centrado		
Cuerpo	Revestimiento de carcasa en goma		
Dimensiones LxAlxA (cm)	15 x 5,5 x 17	17,5 x 5 x 18	23 x 7 x 19
Peso (g)	800	900	1380
Acoplable a trípode	Sí		



**k2041**  
ACTION 10x25



**k2024**  
EXPLO 10x25  
**k2023**  
EXPLO 8x21



**k2009**  
BASIC 12x32

**k2008**  
BASIC 10x25



**k2007**  
BASIC 8x21

Referencia	Modelo	PVP
k2041	ACTION 10x25	<b>38€</b>
k2024	EXPLO 10x25	<b>29€</b>
k2023	EXPLO 8x21	<b>29€</b>
k2009	BASIC 12x32	<b>29€</b>
k2008	BASIC 10x25	<b>22€</b>
k2007	BASIC 8x21	<b>21€</b>

El prismático ACTION es un elemento indispensable en viajes o jornadas de trekking o senderismo gracias a sus dimensiones reducidas.

Los prismáticos EXPLO y BASIC ofrecen una excelente relación calidad-precio, lo que los convierte en la opción ideal para regalos y promociones.

	ACTION		EXPLO		BASIC	
	k2041	k2024	k2023	k2009	k2008	k2007
Aumentos	10x		8x	12x	10x	8x
Objetivo (mm)	25		21	32	25	21
Pupila de salida (mm)	2,1	2,5	2,6	2,5	2,5	2,7
Campo visual a 1000 m (m)	80	100	126	90	96	122
Tipo	Compacto	De bolsillo		Compacto		
Acabado lentes	Óptica con tratamiento efecto rubí					
Enfoque	Fijo	Central				
Cuerpo	Revestimiento de carcasa en goma					
Dimensiones LxAlxAñ (cm)	11 x 3,2 x 10	11 x 3 x 9,5	9 x 3 x 9,5	13,5 x 4 x 11,3	11,2 x 3 x 10	9,2 x 3 x 10
Peso (g)	170	200	150	250	232	320
Acoplable a trípode	No					

**KONUS®****SMALL-2 / SMALL-3 / SMALL / OPERA / THEATRE**

**k2062**  
SMALL-2  
7-17x30



**k2063**  
SMALL-3  
8-24x40



**k2060**  
SMALL 10x25



**k2055**  
OPERA  
3x25 - Blanco



**k2057**  
OPERA  
3x25 - Negro

Referencia	Modelo	PVP
k2063	SMALL-3 con zoom 8-24x40	<b>75€</b>
k2062	SMALL-2 con zoom 7-17x30	<b>44€</b>
k2060	SMALL 10x25	<b>19,95€</b>
k2055	OPERA 3x25 - Blanco	<b>44€</b>
k2057	OPERA 3x25 - Negro	<b>44€</b>

Los monoculares SMALL, SMALL-2 y SMALL-3, de dimensiones reducidas, ofrecen calidad óptica y protección gracias a su revestimiento en goma, por lo que son artículos indispensables para llevar siempre encima, especialmente en viajes o eventos deportivos. El modelo SMALL-2 es particularmente versátil gracias a su doble sistema de enfoque: rápido y de precisión. El modelo SMALL-3 además incluye un adaptador para teléfono móvil.

Los prismáticos OPERA están diseñados para un uso en interior, particularmente en espectáculos o funciones teatrales.

	k2063	k2062	k2060	k2055 / k2057
Aumentos	8-24x	7-17x	10x	3x
Objetivo (mm)	40	30	25	25
Pupila de salida (mm)	4,2 (8x) - 1,7 (24x)	4,2 (7x) - 1,7 (17x)	2,5	6,5
Campo visual a 1000 m (m)	80,4 (8x) - 45 (24x)	80,5 (7x) - 45,5 (17x)	100	127
Revestimiento de lente	Multicapa			-
Tipo	Monocular			De bolsillo
Acabado lentes	Óptica con tratamiento acabado rubí			-
Enfoque	Doble sistema de enfoque: rápido o de precisión		-	Central
Propiedades	Incluye adaptador para teléfono móvil	-		
Cuerpo	Revestimiento parcial de carcasa en goma		Revestimiento de carcasa en goma	-
Dimensiones LxAlxAn (cm)	15,5 x 4,5	12,7 x 4,5	11,4 x 3,2	5,5 x 3 x 9,5
Peso (g)	212	156	60	210
Acoplable a trípode	Sí		No	

# KONUS® TELESCOPIOS

Los telescopios Konus presentan un potente zoom que permite descubrir los más pequeños detalles incluso en situaciones de escasa luz, como al alba o en el ocaso. Son particularmente aptos para la observación de pájaros y animales en su ambiente.

Es posible acoplar una cámara reflex a los modelos 65, Konuspot 65, 80 y 100. Para ello se necesita un anillo T-2 (no incluido)

Referencia	Modelo	PVP
k7126	Konus 80c - 20-60x80	<b>312€</b>
k7128	Konuspot 65 - 15-45x65	<b>259€</b>
k7127	Konus 100 - 20-60x100	<b>416€</b>
k7124	Konus 50 - 15-40x50	<b>59€</b>
k7125	Konus 60c - 20-60x60	<b>119€</b>



**k7127**  
Konus 100

**k7124**  
Konus 50

	k7126	k7128	k7127	k7124	k7125
Aumentos	20-60x	15-45x	20-60x	15-40x	20-60x
Objetivo (mm)	80	65	100	50	60
Pupila de salida (mm)	2,9-1,2	4-1,3	5-1,67	3,57-1,25	13-11
Campo visual a 1000 m (m)	26 (20x) - 14 (60x)	34 (15x) - 12 (45x)	29 (20x) - 15 (60x)	50 (15x) - 15 (40x)	38 (20x) - 17 (60x)
Revestimiento de lente	Multicapa				
Propiedades	Parasol des- lizable hacia delante	-	-	-	-
Cuerpo	Carcasa recubierta de goma				
Dimensiones LxAlxA (cm)	47 x 17,5 x 10	36 x 16 x 9	53,5 x 16,5 x 12	23 x 8,5 x 6,5	33,5 x 9,5 x 8,5
Peso (g)	1199	898	2097	466	1025
Accesorios incluidos	Trípode y adaptadores para el móvil y cámara reflex		Adaptadores para el móvil y cámara reflex	Trípode incluido	

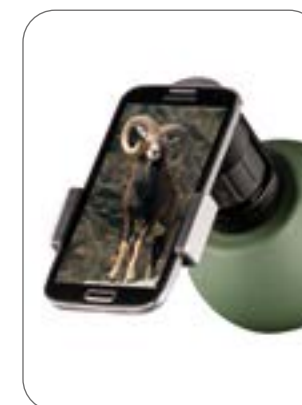



**k7125**  
Konus 60C



**k7128**  
Konuspot 65



**k7126**  
Konus 80c

## KONUS® BRÚJULAS



STAR-10  
k4074



STAR-11  
k4075



POINT-6  
k4089



MULTI  
k4151

Ref.	Modelo	PVP
k4074	Brújula /compas Konus STAR-10	<b>32€</b>
k4075	Brújula /compas Konus STAR-11	<b>32€</b>
k4089	Brújula /compas Konus POINT-6	<b>9€</b>
k4151	Brújula /compas Konus MULTI - Electrónico	<b>49€</b>

	k4074	k4075	k4089	k4151
Peso (g)	289		42	27
Dimensiones (LxAlxA) (cm)	9x3x6,5 (plegada)	9,2x3x6,5 (plegada)	8,5x2x5 (plegada)	6x1,5x5,2 (plegada)
Sellado en aceite	Sí		No	-
Cuerpo	Metal		Plástico	Plástico
Funciones	Clinómetro		-	Clinómetro, brújula digital, podómetro, cuentacalorías, altímetro, barómetro, termómetro, pronóstico climatológico, hora y fecha, pantalla retroiluminada, llavero
Nivel de burbuja	Sí		No	No
Acople para trípode	Sí		No	No
Escalas	2		No	No
Ocular	Regulable		-	-
Color	Gris	Verde	Verde	Azul

Cazabalines plano	
REF. di010	9,95€
Para dianas de 14x14 cm. Dimensiones: 14x4x15cm. Grosor de chapa: 1,5mm.	
	

Cazabalines clásico		
14 cm	REF. di011	12,95€
	Dimensiones: 14,5x16,5x14cm. Grosor de chapa: 1,5mm	
17 cm	REF. di012	14,95€
	Dimensiones: 17,5x16,5 x17cm. Grosor chapa: 1,5mm	
		

Cazabalines con trípode	
REF. di013	55€
Regulable 90-180cm. Apto para dianas de 14x14cm. Incluye 100 dianas. Grosor de chapa: 1,5mm	
	



Cazabalines péndulo		
Mediano	REF. di015	24€
	Dimensiones: 18,5x19x22,5cm.	
Pequeño	REF. di016	16,95€
	Dimensiones: 15x12x14cm.	
Las figuras rotarán y volverán a la posición inicial tras el impacto. Ambos modelos presentan un grosor de chapa de 1,5mm.		
Puede usarse con los péndulos (de quita y pon) o con diana de papel convencional.		
		





Diana péndulo pato rearmable	
REF. di014	19€
Si consigues dar a la figura, esta desaparecerá. Podrá volver a hacerla aparecer acertando al péndulo del fondo. Le permitirá perfeccionar la puntería y asegurar su entretenimiento y diversión. Se puede colgar en la pared o poner sobre una superficie plana. Ideal para tiro con armas de aire comprimido. Incluye piquetas para fijación en el suelo. Dimensiones: 14x14x19,5cm. Grosor de chapa: 2mm	
	





	
Mediano REF. di015	Pequeño REF. di016

DISFRUTA AL MÁXIMO DE TU PUNTERÍA

Diana competición cuerda			
5 blancos tamaños progresivos	REF. di025	59€	 di025
	5 blancos progresivo de 23 a 8 mm. Autoreset por medio de cuerda. Dimensiones: 27x13,5x16cm. Grosor de chapa: 3mm.		
5 blancos	REF. di026	55€	 di026
	5 blancos de 28 mm. Autoreset por medio de cuerda. Dimensiones: 27x13,5x16cm. Grosor de chapa: 3mm.		

Diana competición cuerda 3 blancos		
REF. di027	35€	
3 blancos de 28 mm. Autoreset por medio de cuerda. Dimensiones: 17x13x16cm. Grosor de chapa: 3,5mm.		
		

Dianas de 4 péndulos			
4 Jabalíes	REF. di030	56€	 4 Jabalíes
4 Patos	REF. di031	56€	
4 Ratas	REF. di032	49€	
4 Zombies	REF. di033	56€	
<p>Fabricadas en acero rígido que aporta resistencia ante los tiros. Si consigue dar a las figuras, estas desaparecerán. Podrá volver a hacerlas aparecer acertando al péndulo del medio. Por su tamaño le permite practicar el tiro desde diferentes distancias para ir aumentando la dificultad. Se puede colgar en la pared o poner sobre una superficie plana.</p> <p>Dimensiones: 22x19,5x49cm. Peso: 5,1Kg. Grosor chapa: 2mm.</p>			
 4 Patos			
 4 Ratas			
 4 Zombies			

Dianas de 2 péndulos			
2 Jabalíes	REF. di035	46€	 2 Jabalíes
2 Patos	REF. di036	39€	
2 Ratas	REF. di037	46€	 2 Patos
2 Zombies	REF. di038	39€	
<p>Fabricadas en acero rígido que aporta resistencia ante los tiros. Si consigue dar a las figuras, estas desaparecerán. Podrá volver a hacerlas aparecer acertando al péndulo del medio. Por su tamaño permite practicar el tiro desde diferentes distancias para ir aumentando la dificultad. Se puede colgar en la pared o poner sobre una superficie plana.</p> <p>Dimensiones: 22x20x29,5cm. Peso: 3,2kg. Grosor de chapa: 2mm.</p>			
 2 Ratas			
 2 Zombies			

### Diana de 5 péndulos

REF. di039      36€

Fabricadas en acero rígido que aporta resistencia ante los tiros. Si consigue dar a las figuras, estas desaparecerán. Podrá volver a hacerlas aparecer acertando al péndulo del medio. Por su tamaño le permite practicar el tiro desde diferentes distancias para ir aumentando la dificultad. Se puede colgar en la pared o poner sobre una superficie plana. Dimensiones: 32,5x15x19cm. Peso: 2,1kg. Grosor chapa: 2mm.



### Diana móvil eléctrica

REF. di050      119€

Funciona con 6 pilas de 1.5v AA. Dispone de un interruptor para incrementar o disminuir la velocidad a la que se desplazaran las dianas de forma horizontal. Fabricado en acero. Le permite perfeccionar la puntería desde diferentes distancias para ir aumentando la dificultad. Se puede colgar en la pared o poner sobre una superficie plana. Ideal para tiro con armas de aire comprimido. Dimensiones: 62x21x21cm. Peso: 7kg. Grosor chapa: 3mm.



### Dianas abatibles con piqueta

Rata	REF: di060	32€
	Dimensiones: 22x9x41cm.	
Ave	REF: di061	32€
	Dimensiones: 10x9x47,5cm.	
Conejo A	REF: di062	32€
	Dimensiones: 19x9x47,5cm.	
Zombie	REF: di063	25€
Dimensiones: 15,5x9x48cm.		
Conejo B	REF: di064	32€
	Dimensiones: 14x9x50,5cm.	
Ardilla	REF: di065	32€
	Dimensiones: 23x9x23cm.	

El blanco de esta diana puede ampliarse o reducirse de tamaño. Si consigue dar al blanco, este desaparecerá. Podrá volver a hacerlo aparecer acertando al péndulo de abajo. Dispone de piqueta para clavarse en el suelo. Peso: 1,3kg. Grosor chapa: 3mm.

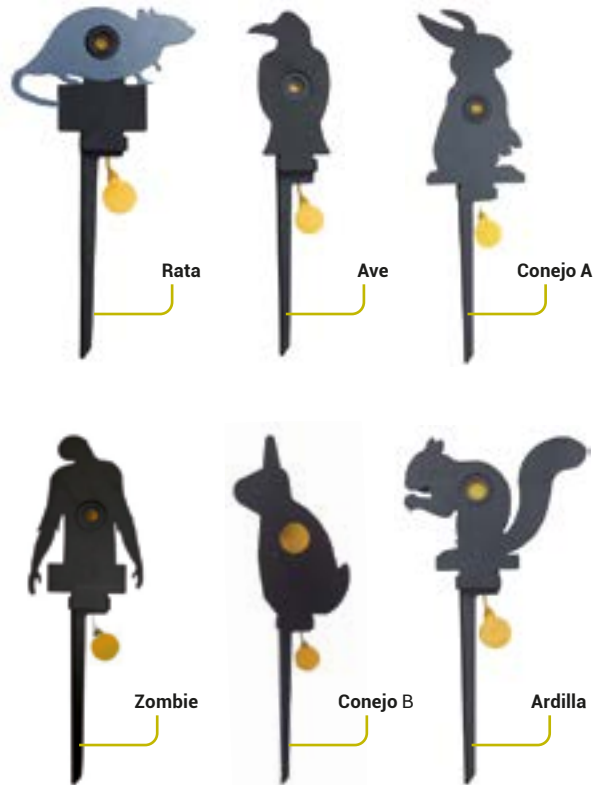

### Dianas abatibles 29€

Rata	REF: di066	
	Dimensiones: 19x18x20cm. Peso: 1,5kg.	
Ardilla	REF: di067	
	Dimensiones: 19x23x22cm. Peso: 1,6kg.	

El blanco de esta diana puede ampliarse o reducirse de tamaño. Si consigue dar al blanco, la figura caerá tumbada. Podrá volver a ponerla en la posición inicial estirando del cordel (incluido). Dispone de 4 piquetas para clavarse en el suelo. Grosor chapa: 3mm.





**Dianas oscilantes**

Conejo	REF: di069	28€
Ave	REF: di070	28€
Ardilla	REF: di071	22€
Zombie	REF: di072	28€
Rata	REF: di073	28€
Topo	REF: di074	28€
Botella	REF: di075	28€

Los objetivos amarillos (o la zanahoria en caso del conejo) giran cuando se acierta a cualquiera de ellos. Si se da en cualquier otra zona de la diana, esta oscilará y volverá a quedar en posición vertical. Grosor chapa blanco: 2mm. Grosor chapa cuerpo: 3mm (botella) 4mm (resto de dianas)  
Dimensiones:  
Zombie: 23,5x22x24cm.  
Rata: 23x21x25cm.  
Botella: 23x21x27cm.  
Resto de dianas: 23x21x23cm.

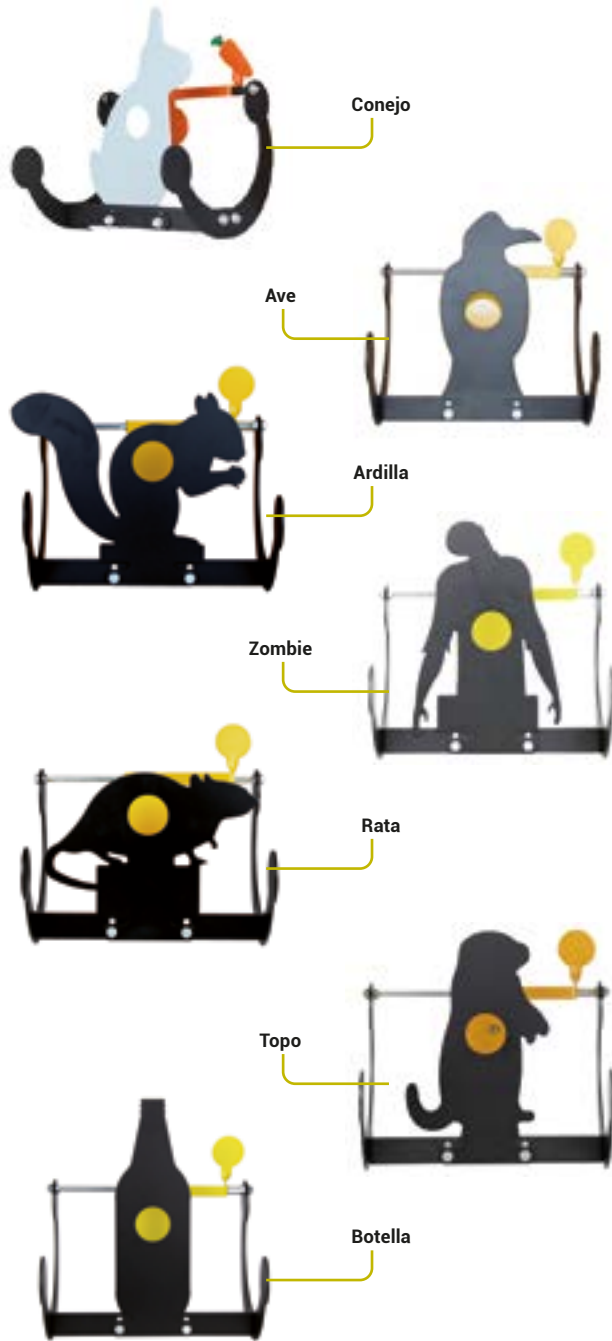

**Dianas rotativas para poste vertical**

Con punzón ø20mm	REF: di080	3,95€
	Grosor chapa: 3,5mm	
Con punzón ø25mm	REF: di081	4,25€
	Grosor de chapa: 3mm	
Con punzón ø30mm	REF: di082	4,50€
	Grosor chapa: 3,5mm	
Con punzón ø40mm	REF: di083	4,95€
	Grosor de chapa: 3mm	
Doble con punzón ø25-40mm	REF: di084	7,95€
	Grosor chapa: 3,5mm	
Doble con correa de sujeción	REF: di093	11,95€
	Grosor chapa: 2,5mm. Dimensiones: 21x6,5x22cm. ø120-75mm	
Doble ave/círculo con punzón	REF: di094	10,95€
	Grosor chapa: 3mm. Dimensiones: 12x18cm.	
Doble paloma/ rombo con punzón	REF: di095	10,95€
	Grosor chapa: 3mm. Dimensiones: 12x18cm.	

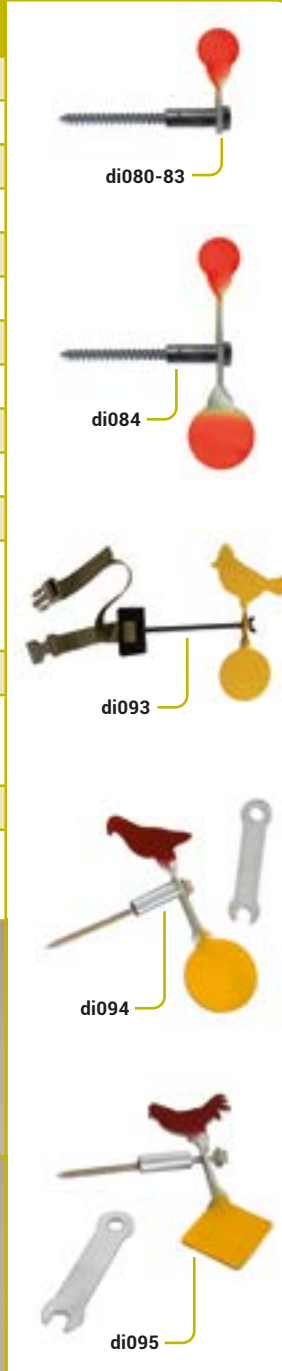

**Pincho diana rotativa vertical**

REF: di090	12,95€
------------	--------

ø25-40mm. Altura: 30cm.  
Grosor chapa: 3mm.  
Se instala clavándose al suelo.

**Diana rotativa para clavar en el suelo**

REF: di091	26€
------------	-----

ø75mm. Altura: 66cm.  
Grosor chapa: 5mm.  
Dianas adhesivas incluidas

### Diana rotativa con soporte para diana de papel

REF: di092      39€

Esta diana rotativa tiene unos objetivos con forma de animales que girarán al recibir el impacto y volverán a su posición inicial. Además puede insertarse una diana de papel de 14 x 14cm. (No incluida). Se instala clavándose al suelo. Dimensiones: 31x4x96,5cm. Grosor chapa figuras: 3 mm.



### Diana rotativa con 3 elementos y soporte

REF: di135      65€

Diana con objetivos giratorios. Incluye dianas adhesivas. ø95mm. Grosor de chapa: 10mm. Dimensiones: 66x28x26,5cm.

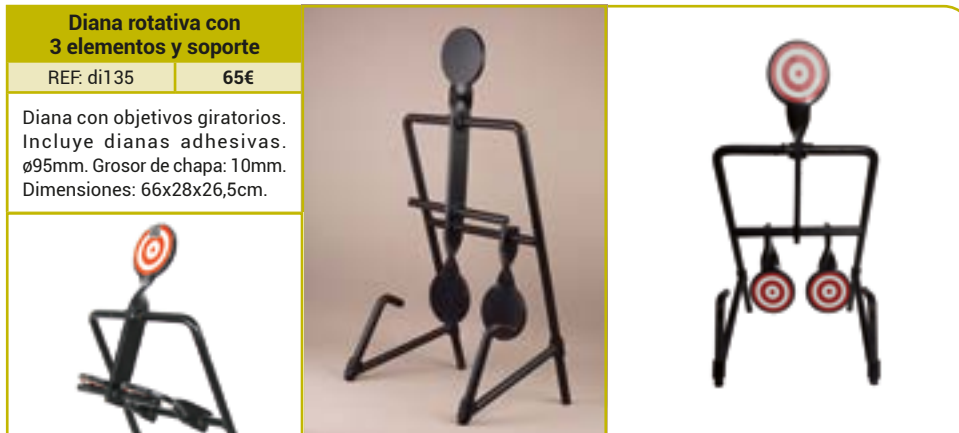

### Dianas giratorias

9 elementos      REF: di100  
54€

Zigzag 9 elementos      REF: di101  
54€

Zigzag 5 elementos      REF: di102  
54€

Dianas giratorias con objetivos retráctiles que se ocultan al ser alcanzados. Eso cambia el centro de gravedad y provoca el giro de la diana. Dimensiones: 48x44x66cm. ø55mm. Grosor chapa: 2mm. Incluyen dianas adhesivas

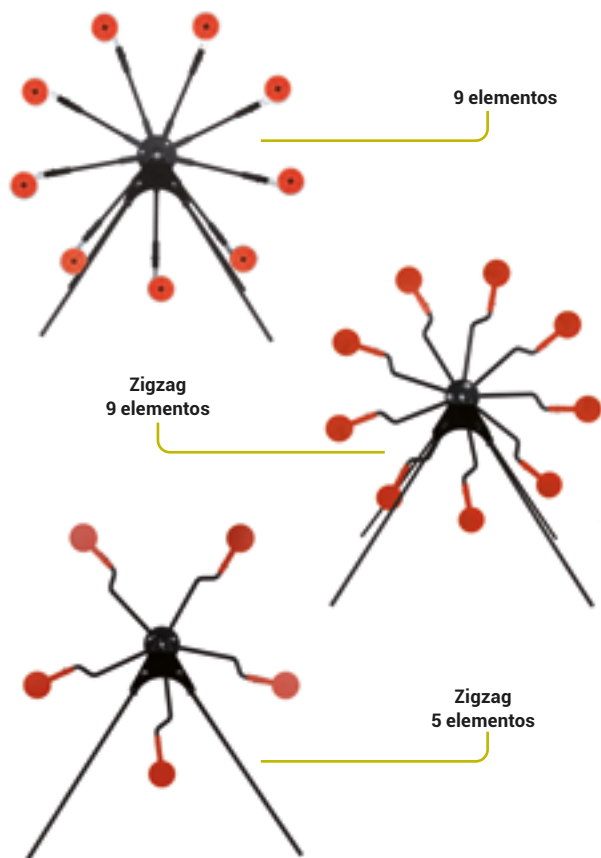
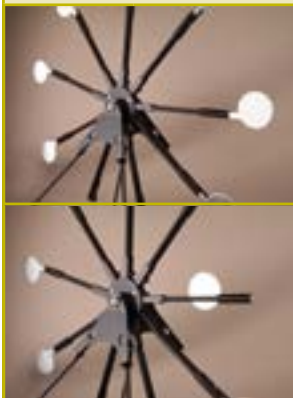

### Dianas rotativas easy reset con soporte

5 elementos      REF: di120      16€  
Grosor 2,5mm      Dimensiones: 27x20,5x34,5cm. ø45mm

7 elementos      REF: di122      19,95€  
Grosor 2,5mm      Dimensiones: 38x20,5x34,5cm. ø45mm

9 elementos      REF: di123      19€  
Grosor 2,5mm      Dimensiones: 50,5x20,5x34,5cm. ø45mm

Dianas rotativas cuyos objetivos inferiores vuelven a la posición inicial al acertar al objetivo superior. Incluyen dianas adhesivas

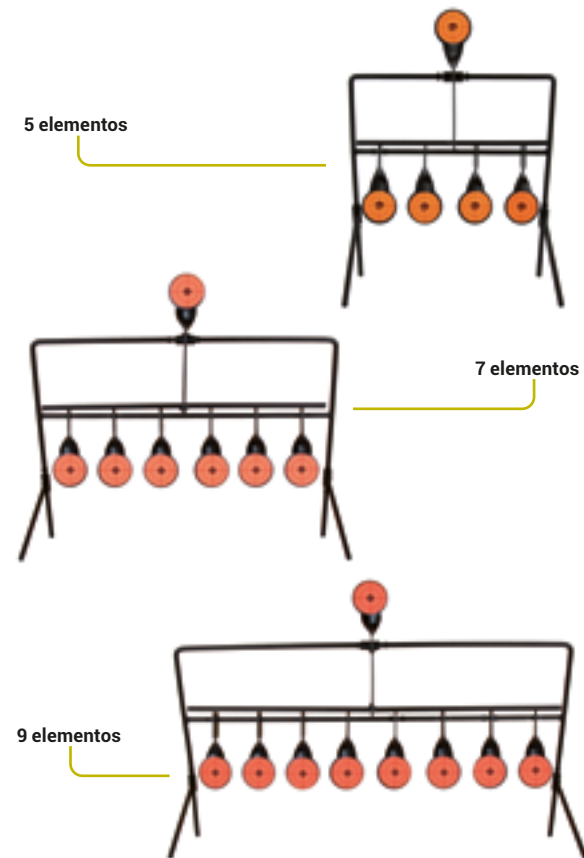

**Dianas para clavar en el suelo**

3 elementos rotativos dobles	REF: di125	<b>14,95€</b>
	Dimensiones: 29,5x2x34cm. ø30mm (aprox.) Grosor: 2,5mm	
1 elemento rotativo doble. Grosor 5mm	REF: di126	<b>13€</b>
	Dimensiones: 15x2,5x46cm. ø55-90mm	
1 elem. rotativo doble. Grosor 10mm	REF: di127	<b>29,95€</b>
	Dimensiones: 15x2,5x46cm. ø55-90mm	
1 elem. rotativo doble. Alta. Grosor 10mm	REF: di128	<b>37€</b>
	Dimensiones: 18x2,7x57cm. ø85-115mm	
1 elemento rotativo simple	REF: di130	<b>13,95€</b>
	Dimensiones: 13,5x2x36cm. ø75mm Grosor chapa: 6,5mm	
3 elementos rotativos simples	REF: di131	<b>19,95€</b>
	Dim: 29,5x2x34cm. ø50-75-105mm. Grosor: 6,5mm	
1 elemento rotativo simple - oso	REF: di132	<b>13,95€</b>
	Dimensiones: 13x2x37cm. Dimensiones oso: 14x6,5cm. Grosor: 3mm.	

Estas dianas se clavan directamente al suelo. Fabricadas en acero de gran resistencia. Incluyen dianas adhesivas.

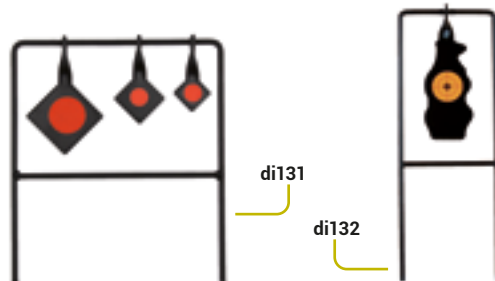
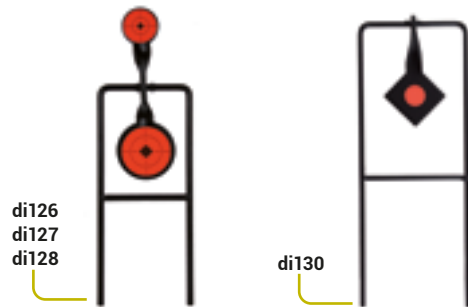
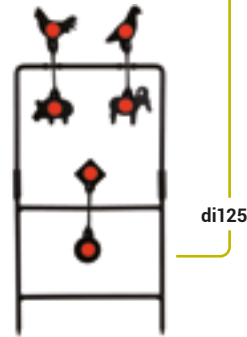
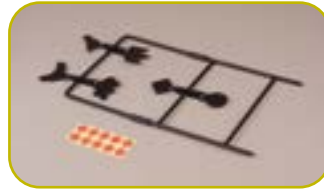

**Diana rotativa 3 elementos con soporte**

REF: di133	<b>16,95€</b>
Incluye dianas adhesivas. Dimensiones: 26x13x30cm. ø44-65 mm. Grosor de chapa: 5,5mm	

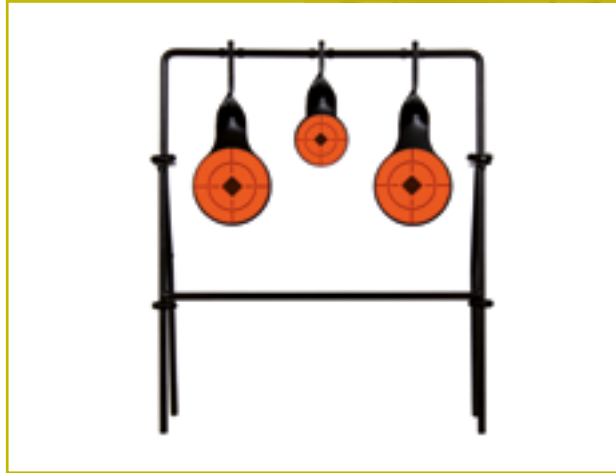

**Diana pop up**

REF: di160	<b>26€</b>
------------	------------

Gracias a su mecanismo de muelle, el blanco vuelve a posición vertical tras el disparo. Incluye 4 piquetas para clavar al suelo. Dim. 20x7cm. Grosor: 5mm



**Running targets**

Running target grosor 3mm	REF: di151	<b>15€</b>
	Dimensiones: 23,5x20,5x20,5cm. Peso: 60g	
Running target grosor 6mm	REF: di152	<b>19€</b>
	Dimensiones: 23,5x20,5x20,5cm. Peso: 1,2kg	

Haga "caminar" a estas dianas dando al blanco. Compita contra otros tiradores y demuestre su puntería y habilidad consiguiendo que su diana sobrepase a las otras en un recorrido y cruce la línea de meta.



Dianas siluetas		
Soldados en espera 6 unidades	REF: di161	10,95€
	Dimensiones: 5,9x9,9cm	
Soldados corriendo 6 unidades	REF: di162	7,95€
	Dimensiones: 4,6x9,2cm	
Soldados ofensiva 6 unidades	REF: di163	7,95€
	Dimensiones: 6,4x8,4cm	
Soldados de rodillas 6 unidades	REF: di164	7,95€
	Dimensiones: 5,9x6,4cm	
Soldados surtido 4 unidades	REF: di165	7,95€
	Surtido de 4 figuras (en espera, corriendo, ofensiva y de rodillas)	
Siluetas simples 6 unidades	REF: di166	7,95€
	Dimensiones: 4,8x7cm.	
Animales surtido 4 unidades	REF: di167	7,95€
	Surtido de 4 figuras de animales (rata, perdiz, pato y jabalí) Dimensiones: 4,3x3cm/2x4cm/ 6,2x6cm/7x6,9cm.	
Las figuras presentan un agujero en una esquina de la base para sujeción mediante clavo o tornillo. Al acertar a la figura, esta girará colocándose de perfil. Grosor de chapa: 3mm.		

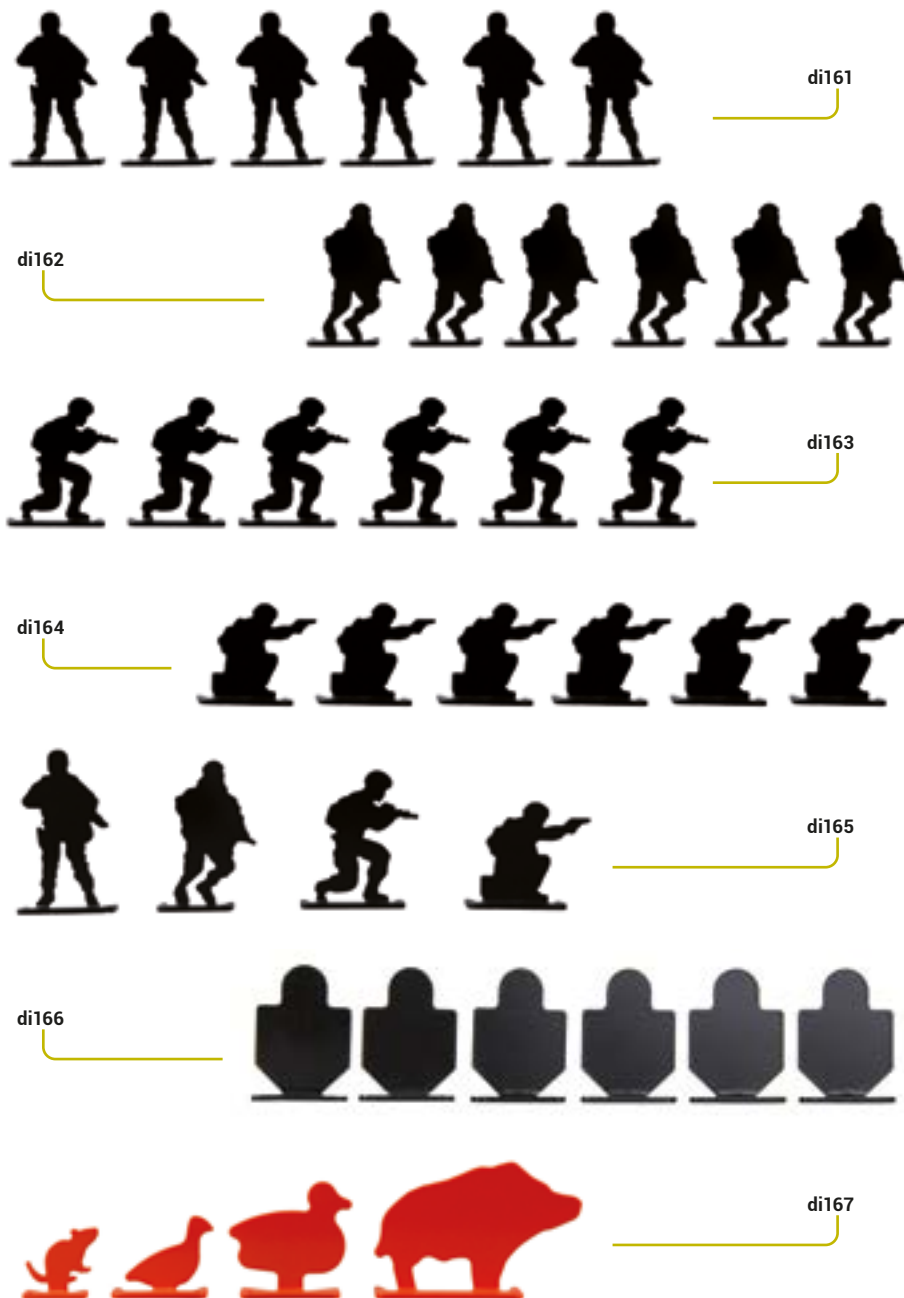

Dianas adhesivas		
ø2,5cm	REF: di308	9,95€
	Paquete de 360 un.	
ø5cm	REF: di309	9,95€
	Rollo de 250 un.	
ø7,5cm	REF: di310	14,95€
	Rollo de 250 un.	

Estas dianas pueden adherirse a cualquier superficie.

di308

di309  
di310

**Dianas reactivas adhesivas**

Pequeña	REF: di300	12€
	Dimensiones: 20cm. Paquete de 25un.	
Grande	REF: di301	24,95€
	Dimensiones: 30cm. Paquete de 25un.	
Silueta	REF: di302	19€
	Dimensiones: 24x37cm. Paquete de 25un.	
Rollo ø12cm	REF: di303	34,95€
	Rollo de 100 un.	
Rollo ø18cm	REF: di304	39,95€
	Rollo de 100 un.	
Lámina ø5/7,6/10 cm	REF: di305	19€
	Dimensiones: 21,6x28,2cm. Paquete de 25un.	
Lámina ø7,6cm	REF: di306	29,95€
	Dimensiones: 24,6x28,2cm. Paquete de 25un.	
Lámina ø5cm	REF: di307	28€
	Dimensiones: 21,6x25,5cm. Paquete de 25un.	

Estas dianas pueden adherirse a cualquier superficie.

Al acertar contra la diana el punto de impacto queda marcado con un contorno fluorescente. Ideal para ver con claridad los progresos en la puntería del tirador.



di300



di301



di302

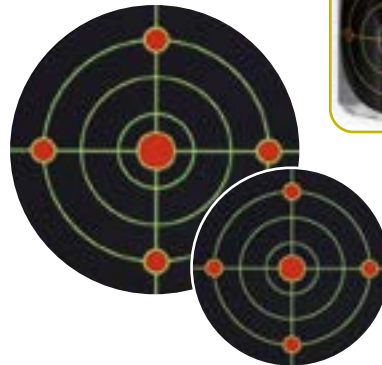

di303  
di304



di305



di306

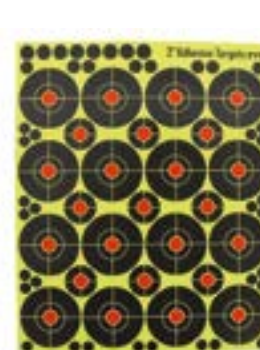

di307

**Dianas de cartulina. Paquete de 100 unidades**

Clásicas 14x14cm	REF: di350	9,95€
Clásicas Snowpeak 14x14cm.	REF: tg50	4,50€
Negras 14x14cm.	REF: di351	9,95€
Rojo-verde 14x14cm.	REF: di352	9,95€
Blancas 14x14cm.	REF: di353	7,95€
Precisión 14x14cm.	REF: di354	9,95€
Precisión Snowpeak 14x14cm.	REF: tg51	4,50€
Rojo-azul 14x14cm.	REF: di355	9,95€
Clásicas 17x17cm.	REF: di356	9,95€



di352



di353

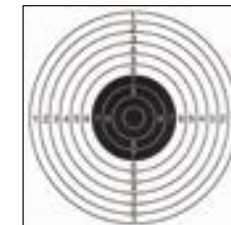

di350  
di356  
tg50



di354  
tg51



di351



di355



### ALFOMBRILLA-ASIENTO NEOPRENO 10 MM

19€

REF. bk002

Neopreno de 10mm de grosor que ofrece el máximo aislamiento. Forrado por la parte superior para un mayor confort. Enrollable y muy ligero. Con goma elástica en un extremo para guardarlo enrollado. **Medidas:** 43 x 36 cm **Peso:** 410 g.



### SACO APOYO DE TIRO ARCEA (SIN RELLENO) - VERDE

23€

REF. ap020

Saco Arcea de apoyo delantero y trasero para apoyar el rifle. Material confortable y resistente. Gracias a su forma favorece la estabilidad de los disparos. Se entrega vacío y se recomienda rellenarlo con arena seca para lograr un apoyo uniforme.



### BANCO DE TIRO ARCEA BASIC

58€

REF. ap010

Banco de tiro robusto, ajustable y de fácil montaje. Ajuste frontal para modificar la elevación. Mantiene asegurada el arma mediante el apoyo de la culata. **Longitud:** 62cm. **Anchura:** 31cm. **Peso:** 4,3kg.



### SACO DE PIEL PARA TIRO

29€

REF. bg060

Muy resistente y elegante. Piel muy suave para no dañar el arma. Se suministra relleno. Cinta de velcro de 15x5cm en la parte inferior por si queremos fijarlo. Solapas de 12cm con contrapeso en la punta para una perfecta colocación. **Medidas del saco:** 16 x 6cm **Medidas de las solapas:** 16 x 12 cm. **Peso:** 410 g.



### SACO APOYO DE TIRO ARCEA (SIN RELLENO) - MARRÓN

23€

REF. ap021

Saco Arcea de apoyo delantero y trasero para apoyar el rifle. Material confortable y resistente. Gracias a su forma favorece la estabilidad de los disparos. Se entrega vacío y se recomienda rellenarlo con arena seca para lograr un apoyo uniforme.



### BANCO DE TIRO ARCEA CONFORT

64€

REF. ap011

Banco de tiro robusto, ajustable y de fácil montaje. Ajuste frontal para modificar la elevación. Mantiene asegurada el arma mediante el apoyo de la culata. **Longitud:** 57cm. **Anchura:** 30cm. **Peso:** 5kg.

**NUEVO**



**BANCO DE TIRO PLEGABLE  
EASY REST**

**69€**

REF. ap012

Banco de tiro plegable. Proporciona un apoyo y sujeción firme en el mantenimiento y limpieza de armas. **Dimensiones:** (largo x ancho x alto): 45x13x19,5 cm (extendido) / 28x13x6 cm (plegado). **Peso:** 663g

**NUEVO**



**APOYO PARA RIFLE STONE**

**95€**

REF. ap013

Saco de apoyo con altura regulable para rifle. Elaborado con material cómodo y resistente. El saco se suministra relleno. Sujeción del saco a la base mediante cintas de velcro. Base de altura regulable fabricada en metal sólido de alta resistencia. **Dimensiones del saco:** 15x7x7cm. **Dimensiones de la base regulable** (largo x ancho x alto): 26x26x14cm (altura máxima) 26x26x1cm (altura mínima).

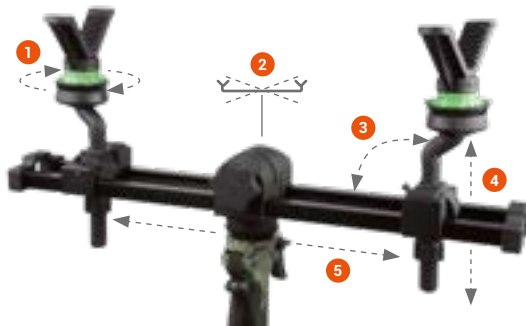

**GENIUS - SOPORTE DOBLE  
APOYO PARA RIFLE**

**75€**

REF. tri500

Muy ligero y robusto. Sujeción al trípode muy firme y estable. Máximos ajustes que permiten una óptima colocación y equilibrio del arma. Ajustes suaves y silenciosos. Válido para cualquier tipo de trípode con tornillo 1/4.

**Largo:** 45 cm.

**Peso:** 763 g.

1. "V" giratorias.
2. Inclinación variable.
3. Horquillas abatibles.
4. Altura regulable.
5. Separación ajustable.



**BÍPODES PARA RIFLES**



REF. tri081 **65€**

- Altura regulable de 16 a 26cm.
- Ajustable a varias inclinaciones.
- Extremo de apoyo con taco.
- Cuerpo y patas construidas a partir de un bloque de aluminio fresado.
- Muy resistente y duradero.
- Anclaje: Carril de 21mm



REF. tri082 **34€**

- Altura regulable de 15,5 a 23cm.
- Extremo de apoyo con taco.
- Anclaje a tornillo usado para la correa.



REF. tri083 **24€**

- Altura regulable de 28 a 37cm.
- Extremo de apoyo con taco.
- Anclaje: Carril de 11mm.



REF. tri085 **79€**

- Altura: 15cm.
- Patas extensibles.
- Ajustable a varias inclinaciones.
- Cabezal basculante.
- Extremo de apoyo con taco.
- Cuerpo y patas construidas a partir de un bloque de aluminio fresado.
- Muy resistente y duradero.
- Anclaje: Carril de 21mm.

## KONUS®



K1947  
K1948



K1949



K1958



K1956



K1959



K1960

Referencia	Modelo	PVP
k1947	Bípode Konus 22-36 cm	<b>92€</b>
k1948	Bípode Konus 14-21 cm	<b>82€</b>
K1949	Bípode Konus 11-23 cm	<b>47€</b>
k1956	Trípode Konus 6. 165 cm	<b>49€</b>
k1958	Trípode Konus 8 de mesa. 20 a 35 cm	<b>34€</b>
k1959	Trípode Konus 9. 137 cm	<b>32€</b>
K1960	Tríp. Konus 3-POD-10 182 cm	<b>67€</b>

\*Si tenemos tornillo de correa el bípode se coloca directamente. Si en vez de tornillo de correa tenemos un carril Weaver-picatinny, colocamos el adaptador al carril para tener así un enganche de correa al que fijar el bípode.

	k1947	k1948	k1949	k1956	k1958	k1959	k1960
Tipo	Para colocar en rifle			Fotografía / observación			
Altura (cm)	22-36	14-21	11-23cm	165	20-35	137	70-182
Peso (g)	400	360		900	440	980	1700
Patas	Plegables y extensibles. Con tacos antideslizantes.			Plegables y extensibles. 3 secciones. Con tacos antideslizantes.	Plegables y extensibles.	Plegables y extensibles. 3 secciones. 6 posiciones de bloqueo. Con tacos antideslizantes.	
Características	Muelle de cierre		-	Gancho para colgar objetos. Cabezal posicionable a 90°	Trípode de mesa. Regulación micrométrica	Gancho para colgar objetos. Cabezal posicionable a 90°	
Niveles de burbuja	No			Sí	No	Dos niveles, uno sobre el trípode y otro sobre el cabezal	
Desacople rápido de zapata	No	Sí		Sí	No	Sí	
Tipo de anclaje	Al tornillo de la correa o a carril Weaver-picatinny por medio del adaptador.*			-			



## DISEÑO TRADICIONAL, ELEGANTE Y FUNCIONAL

Con cuero de búfalo muy fuerte y confortable

100%  
PIEL



### BANQUETA MADERA Y PIEL

45€

REF. BK025

Muy estable. Plegable y con banderola. Abierta mide 55 cm.

### BASTÓN / ASIENTO DE CAZA

33€

Dos en uno: bastón y asiento. Cuerpo y bastón de acero y sillín de piel. Muy ligero y práctico como bastón. Muy estable y cómodo como asiento. Con arandela de acero en la base para parar el barro. Altura regulable de 45 a 70 cm.

Bastón / asiento acero REF. BK010 33€

Bastón / asiento negro REF. BK011 33€

### BANQUETA PUNTAS DE ACERO

39€

Total sujeción sobre el terreno. Las puntas de acero ofrecen estabilidad aunque el suelo no sea llano. La banqueta queda bien equilibrada al momento. Plegable y con bandolera.

Banqueta 50 cm. REF. BK019 39€

Banqueta 60 cm. REF. BK020 39€

Banqueta 70 cm. REF. BK021 39€

### BANQUETA MADERA Y PIEL

35€

Muy estable. Plegable y con bandolera.

Banqueta 45 cm. REF. BK014 35€

Banqueta 55 cm. REF. BK015 35€

Banqueta 65 cm. REF. BK016 35€

# GEN-1

## TRIPOD

### PRO



## TRÍPODES GEN-1 PRO

- Muy estables, robustos y duraderos.
- Fabricado en aluminio muy resistente y ligero.
- Acabado en negro mate. Muy silencioso.
- Extensible en tres tramos hasta una altura de 165 cm.
- Longitud plegado: 78cm.
- Patas telescópicas de regulación independiente.
- Cada tramo se ajusta mediante abrazaderas.
- Empuñadura de espuma muy cómoda.
- Horquilla desmontable con tuerca estándar para usar con cámaras, prismáticos, etc.

Características comunes a todos los productos de esta página excepto al bípode GEN-1 (ref. tri102)

<b>1</b>	<b>MONÓPODE GEN-1 PRO</b> Peso: 420 g	<b>REF: tri107</b>	<b>25€</b>
<b>2</b>	<b>BÍPODE GEN-1</b> • Extensible en tres tramos hasta 180 cm. • Longitud (plegado): 94 cm • Cada tramo se ajusta desenroscando un poco y apretando de nuevo. • Guardabarros desmontables en las puntas • Peso: 590 g	<b>REF: tri102</b>	<b>29,95€</b>
<b>3</b>	<b>BÍPODE GEN-1 PRO</b> Peso: 670 g	<b>REF: tri108</b>	<b>49€</b>
<b>4</b>	<b>TRÍPODE GEN-1 PRO</b> Peso: 950 g	<b>REF: tri109</b>	<b>74€</b>

# GEN-3

## FAST TRIPOD



# GEN-3

## FAST TRIPOD

### L I T E

- Características idénticas al Fast Tripod GEN-3 pero más ligero. Sólo pesa 1200g
- Al ser más ligero es menos estable que el Fast Tripod GEN-3.
- Ideal para usar en situaciones de caza que nos exigen llevarlo siempre encima.
- Horquilla desmontable con tuerca estándar para usar con cámaras, prismáticos, etc.

## FAST TRIPOD GEN-3

Presenta las mismas características que el Fast Tripod GEN-2, pero además:

- Se abre mucho más para poder tirar sentado.
- Permite disparar desde cualquier posición.
- Horquilla giratoria 360°.
- Mango giratorio 360°.
- Empuñadura ergonómica mejorada para obtener movimientos rápidos y fluidos.
- Seguro para bloqueo de gatillo.
- Cómoda cincha de algodón para la muñeca.
- Pesos:
  - Monópode: 630 g
  - Bípode: 1090 g
  - Trípode: 1600 g
  - Trípode LITE: 1200 g

<b>1</b>	<b>MONÓPODE GEN-3</b> Altura regulable de 94 a 160cm	REF: tri301	49€
	<b>BÍPODE GEN-2</b> Igual que el Gen-3 pero con menor apertura	REF: tri202	55€
<b>2</b>	<b>BÍPODE GEN-3</b> Altura regulable de 58 a 165 cm.	REF: tri302	65€
<b>3</b>	<b>TRÍPODE GEN-3</b> Altura regulable de 81 a 165 cm.	REF: tri303	99€
<b>4</b>	<b>TRÍPODE GEN-3 LITE</b> Altura regulable de 65 a 165 cm.	REF: tri304	99€

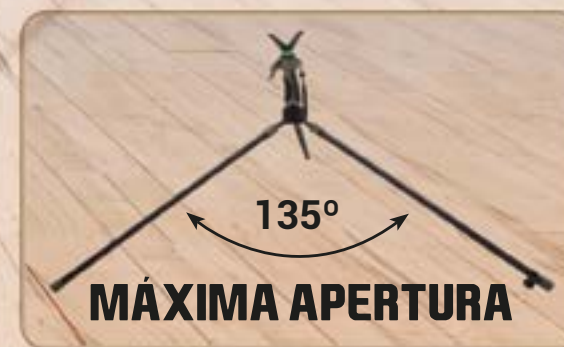

# PASS-14

## CASCOS PROTECTORES PASIVOS PASS-14

18€

► La mejor protección para tus oídos

Muy ligeros: sólo pesan 196 g. Nivel de atenuación muy alto. Diadema de plástico ABS con recubrimiento acolchado y sistema de ajuste "Confort Fit" que ofrece mayor confort y, por lo tanto, aumenta el tiempo de uso. Ajuste seguro y orejera bien equilibrada. Diseño estilizado para usar cómodamente con armas. Almohadillas "Soft Pad" para mayor confort y aislamiento. Plegados ocupan muy poco espacio.

### Parámetros Técnicos NRR - 20dB

Frecuencia (Hz)	125	250	500	1000
Atenuación media (dB)	13,4	14,7	21,4	30,9
Desviación estándar (dB)	2,7	2,0	2,1	2,9

Frecuencia (Hz)	2000	4000	8000
Atenuación media (dB)	31,1	41,3	39,6
Desviación estándar (dB)	2,6	3,5	34,9

### Parámetros Técnicos SNR - 23dB

Frecuencia (Hz)	125	250	500	1000
Atenuación media (dB)	12,1	13,1	20,1	29,9
Desviación estándar (dB)	2,9	2,8	3,0	4,1

Frecuencia (Hz)	2000	4000	8000
Atenuación media (dB)	28,3	41,3	35,7
Desviación estándar (dB)	3,5	3,1	7,0

20  
NRR (dB)

23  
SNR (dB)

ARCEA

Almohadillas "Soft Pad"  
Confort y aislamiento

Diseño estilizado



Azul  
PT010-1

Verde caza  
PT010-2

Naranja  
PT010-3

Negro  
PT010-4



# EVO-14

## CASCOS PROTECTORES ELECTRÓNICOS EVO-14

39€

► Escucha todos los sonidos excepto los dañinos

Protegen los oídos de ruidos dañinos por encima de 85 dB (disparos, maquinaria, etc.), cortándolos instantáneamente, pero permiten escuchar conversaciones y sonidos normales. Muy ligeros (277 g). Diadema de plástico ABS con recubrimiento acolchado de tela transpirable y sistema de ajuste "Confort Fit" que ofrece mayor confort. Ajuste seguro y orejera bien equilibrada. Extremos de la diadema con soportes de plástico para un mejor manejo y durabilidad. Diseño estilizado para usar cómodamente con armas. Almohadillas "Soft Pad" para mayor confort y aislamiento. Rueda de encendido/apagado/volumen muy cómoda, incluso con guantes. Plegados ocupan muy poco espacio. Funcionan con 2 pilas de 1,5V (AAA).

**Parámetros Técnicos** NRR - 20dB

Frecuencia (Hz)	125	250	500	1000
Atenuación media (dB)	14,1	18,1	23,8	29,3
Desviación estándar (dB)	3,9	3,2	3,1	3,4

Frecuencia (Hz)	2000	4000	8000
Atenuación media (dB)	35,3	39,9	34,3
Desviación estándar (dB)	3,3	5,1	5,1

**Parámetros Técnicos** SNR - 27dB

Frecuencia (Hz)	125	250	500	1000
Atenuación media (dB)	13,7	18,3	25,7	30,5
Desviación estándar (dB)	3,1	2,7	3,3	2,5

Frecuencia (Hz)	2000	4000	8000
Atenuación media (dB)	32,8	39,0	36,7
Desviación estándar (dB)	4,1	3,0	3,6

20  
NRR (dB)

27  
SNR (dB)



Diadema "Confort Fit" acolchada de tela transpirable

Extremos de plástico reforzado para un mejor manejo y durabilidad

Regulación muy cómoda, incluso con guantes

Diseño estilizado

Almohadillas "Soft Pad" Confort y aislamiento



Azul  
PT020-1



Verde caza  
PT020-2



Naranja  
PT020-3



Negro  
PT020-4

**BEARTOOTH  
PRODUCTS™**

# BEARTOOTH PRODUCTS

CONFORT. CAMUFLAJE. PROTECCIÓN.

## SIDE AMMO

**PRECIO LIQUIDACIÓN**  
Hasta fin de existencias



### ELABORACIÓN

Compuesto por neopreno de alta resistencia y cierre de velcro.



### ACCESO

Acceso rápido a la munición.

### FUNCIÓN

Sujeción óptima de munición

### AJUSTE

Sistema de cierre mediante velcro.

## PORTA BALAS LATERAL

19€



Negro  
REF. ne15-n



Camo Mossy Oak  
REF. ne15-c1



Camo Realtree Xtra  
REF. ne15-c3



## PORTA CARTUCHOS LATERAL

19€



Camo Mossy Oak  
REF. ne16-c1



Camo Realtree Xtra Max-5  
REF. ne16-c2



Camo Realtree Xtra  
REF. ne16-c3

# STOCKGUARDS 2.0

**CONFORT**

Reduce el impacto del retroceso en la cara, aumentando la comodidad y la precisión en el disparo.

**FUNCIONALIDAD**

Las cananas aseguran que la munición esté firmemente sujeta.

**ACCESO**

Ranura para el enganche a correa.



**PREVENCIÓN**

Repele la humedad y evita los rasguños.

**ESTILO**

Máxima calidad en los acabados.

**DISEÑO MEJORADO**

Se coloca fácilmente. Sin velcro, cremalleras, ni cinta adhesiva.

**REFUERZO**

Tejido reforzado con goma que se adapta perfectamente a la culata.



**CARRILLERA**

**25€**

Negro	Marrón	Camo Mossy Oak	Camo Realtree Max-5	Camo Realtree Edge
REF. ne01-n	REF. ne01-m	REF. ne01-c1	REF. ne01-c2	REF. ne01-c3

**CARRILLERA CON CANANA PARA RIFLE**

**29€**

Negro	Marrón	Camo Mossy Oak	Camo Realtree Edge
REF. ne02-n	REF. ne02-m	REF. ne02-c1	REF. ne02-c3

**CARRILLERA CON CANANA PARA ESCOPETA**

**29€**

Negro	Marrón	Camo Mossy Oak	Camo Realtree Max-5	Camo Realtree Xtra
REF. ne03-n	REF. ne03-m	REF. ne03-c1	REF. ne03-c2	REF. ne03-c3

# COMB RAISING KITS 2.0

## ACOLCHADO

5 almohadillas de acolchado de distintos grosores (0'3, 0'6, 1, 1'3 y 1'6 cm.) para una adaptabilidad mejorada.



## AJUSTE PERFECTO

Alineamiento visual óptimo para visores de alta presión.

## PRÁCTICA

Evite modificaciones caras o permanentes en su arma. Simplemente coloque la carrillera e inserte la espuma.

## REFUERZO

Tejido reforzado con goma que se adapta perfectamente y mantiene el relleno de espuma en su sitio.

## ACCESO

Ranura para el enganche a correa.



CARRILLERA AJUSTABLE

42 €



CARRILLERA AJUSTABLE CON CANANA PARA RIFLE

44 €



CARRILLERA AJUSTABLE CON CANANA PARA ESCOPETA

44 €



Negro	Marrón	Camo Mossy Oak	Camo Realtree Max-5	Camo Realtree Xtra
REF. ne10-n	REF. ne10-m	REF. ne10-c1	REF. ne10-c2	REF. ne10-c3



Negro	Marrón	Camo Mossy Oak	Camo Realtree Edge
REF. ne11-n	REF. ne11-m	REF. ne11-c1	REF. ne11-c3



Negro	Marrón	Camo Mossy Oak	Camo Realtree Max-5	Camo Realtree Xtra
REF. ne12-n	REF. ne12-m	REF. ne12-c1	REF. ne12-c2	REF. ne12-c3



# RECOIL PAD KITS 2.0

**CONFORT**

Reduce el impacto del retroceso en un 40%, aumentando la comodidad y la precisión en el disparo.

**REFUERZO**

Tejido reforzado con goma que se adapta perfectamente y mantiene la espuma en su sitio.

**ACCESO**

Ranura para el enganche a correa.

**ACOLCHADO**

4 almohadillas de acolchado de distintos grosores 0'6, 1, 1'3 y 1'6 cm. para una adaptabilidad mejorada.

**AGARRE**

Patrón de textura punteado para un mayor agarre.



## CANTONERA ANTI-RETROCESO

35€



Negro  
REF. ne20-n



Marrón  
REF. ne20-m



Camo Mossy Oak  
REF. ne20-c1



Camo Realtree Max-5  
REF. ne20-c2



Camo Realtree Edge  
REF. ne20-c3



## 2 PIECE KITS



### FUNCIONALIDAD

Fácil de poner y quitar. No requiere desmontar el visor para ello.

### REFUERZO

Tejido reforzado con goma que se adapta perfectamente a la culata.

### ACCESO

Ranura delantera y trasera para el enganche a correa y bípode. Abertura adicional para cargador en los kits para escopeta

### SIGILO

Material discreto que previene brillos en el cañón y añade camuflaje.

### PREVENCIÓN

Repele la humedad, evita rasguños y absorbe impactos.

### DISEÑO MEJORADO

Se coloca fácilmente. Sin velcro, cremalleras ni cinta adhesiva.

## KIT RIFLE 2 PIEZAS. CARRILLERA + CAÑÓN

59€



Negro  
REF. ne25-n



Camo Realtree Xtra  
REF. ne25-c3

## KIT ESCOPETA 2 PIEZAS. CARRILLERA + CAÑÓN

59€



Negro  
REF. ne26-n



Camo Mossy Oak  
REF. ne26-c1



Camo Realtree Max-5  
REF. ne26-c2



Camo Realtree Xtra  
REF. ne26-c3

# SCOPEGUARD 2.0

**PRECIO LIQUIDACIÓN**  
Hasta fin de existencias

### DISEÑO MEJORADO

Se coloca fácilmente. Sin velcro, cremalleras, ni cinta adhesiva.

### ACCESO

Ribete elástico que facilita el acceso a la torreta



### PREVENCIÓN

Repele la humedad, evita rasguños y absorbe impactos.

### RESISTENCIA

Neopreno de 2,5mm de alta resistencia, con refuerzo interior de goma y costuras robustas.

### REFUERZO

Material discreto que previene brillos y añade camuflaje.



Negro



Camo Mossy Oak



Camo Realtree Edge

## FUNDA PARA VISORES SCOPEGUARD 2.0

22€

	Negro	Camo Mossy Oak	Camo Realtree Edge
Visores 40+ cortos (30,4 - 34,2 cm)	ne30-n	ne30-c1	ne30-c3
Visores 40+ largos (34,2 - 38 cm)	ne31-n	ne31-c1	ne31-c3
Visores 50+ cortos (30,4 - 34,2 cm)	ne32-n	ne32-c1	ne32-c3
Visores 50+ largos (34,2 - 39,3 cm)	ne33-n	ne33-c1	ne33-c3



# SCOPEMITT

**PRECIO LIQUIDACIÓN**  
Hasta fin de existencias

## FUNCIONALIDAD

Aberturas en ambos extremos, Fácil de poner y quitar. No requiere desmontar el visor para ello.

## VERSATILIDAD

Mitones de neopreno plegables sustituyen a las quebradizas tapas de plástico

## ACCESO

Ribete elástico que facilita el acceso a la torreta

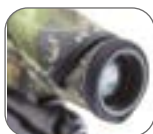

## PREVENCIÓN

Repele la humedad, evita rasguños y absorbe impactos.

## RESISTENCIA

Neopreno de 2,5mm de alta resistencia, con refuerzo interior de goma y costuras robustas.

## SIGILO

Material discreto que previene brillos en el cañón y añade camuflaje.



Negro



Camo Mossy Oak



Camo Realtree Xtra / Edge

## FUNDA CON TAPA PARA VISORES SCOPEMITT

28€

	Negro	Camo Mossy Oak	Camo Realtree Xtra	Camo Realtree Edge
Visores 40+ cortos (30,4 - 34,2 cm)	ne35-n	ne35-c1	ne35-c3	-
Visores 40+ largos (34,2 - 38 cm)	-	ne36-c1	ne36-c3	-
Visores 50+ cortos (30,4 - 34,2 cm)	ne37-n	-	-	ne37-c3
Visores 50+ largos (34,2 - 39,3 cm)	ne38-n	ne38-c1	ne38-c3	-



# OPTICOVER

**PRECIO LIQUIDACIÓN**  
Hasta fin de existencias

## SEGURIDAD

Cinta elástica incorporada para una sujeción idónea.

## PREVENCIÓN

Repele la humedad, evita rasguños y absorbe impactos.



## FÁCIL ACCESO

Coloca y retira la funda en segundos gracias al ribete elástico de la abertura.

## RESISTENCIA

Neopreno de 2,5mm de alta resistencia, con refuerzo interior de goma y costuras robustas.



Camo Mossy Oak



Camo Realtree Xtra / Edge

## FUNDA PARA VISORES OPTICOVER

28€

	Camo Mossy Oak	Camo Realtree Xtra	Camo Realtree Edge
Visores cortos	ne40-c1	ne40-c3	-
Visores largos	ne41-c1	-	ne41-c3

# NEOPRENO DE PROTECCIÓN



**NUEVO**

## FUNDAS PARA VISORES



Ref: ne45-1

Longitud visor: de 26,5 a 29 cm  
Diámetro campana: hasta 33 mm



Ref: ne45-2

Longitud visor: de 26,5 a 30,5 cm  
Diámetro campana: hasta 43 mm



Ref: ne45-3

Longitud visor: de 30,5 a 35,5 cm  
Diámetro campana: hasta 50 mm



Ref: ne45-4

Longitud visor: de 33 a 39,5 cm  
Diámetro campana: hasta 56 mm



Ref: ne45-5

Longitud visor: de 35,5 a 42 cm  
Diámetro campana: hasta 60 mm

## FUNDAS PARA VISORES ARCEA

19€

Las fundas de visor Arcea están fabricadas en neopreno de 3mm de grosor de alta calidad.

Protege tus visores gracias a la gran durabilidad del tejido y su resistencia a abrasiones y rasguños, así como su excelente capacidad de absorción de impactos.

Las fundas de visores Arcea están disponibles en 5 tamaños.





## BASIC

14,95€

REF. FN010

**Medidas:** 20 (alto culata) x 12 (alto cañón) x 128 cm largo. Acolchado interior 2 mm impermeable. **Material:** Polyester Oxford 600D. **Extras:** Asa de agarre.



## CAMO ONE

25€

REF. FN011

**Medidas:** 21 (alto culata) x 12 (alto cañón) x 120 cm largo. Acolchado interior 15 mm. **Material:** Polyester Oxford 600D. **Extras:** Bolsillo amplio lateral con cierre de velcro. Bandolera para llevar al hombro. Asa de agarre.



## FIELD

29€

REF. FN020

**Medidas:** 20 (alto culata) x 8 (alto cañón) x 117 cm largo. Acolchado interior 20 mm. **Material:** 100% cordura. **Extras:** Bandolera para llevar al hombro. Asa de agarre. Departamento impermeable para tarjeta identificativa. Bolsillo exterior con cremallera. Gaza para colgar. Anilla para candado.



## RANGER

35€

REF. FN021

**Medidas:** 20 (alto culata) x 10 (alto cañón) x 126,5cm largo. Acolchado interior 15 mm. **Material:** 100% cordura. **Extras:** Bandolera para llevar al hombro. Asa de agarre. Departamento impermeable para tarjeta identificativa. Bolsillo exterior acolchado con cremallera. Gaza para colgar. Anilla para candado.



## FORESTER

29 €

REF. FN026

**Medidas:** 20 (alto culata) x 7 (alto cañón) x 124 cm largo. Acolchado interior 20 mm. **Material:** 100% cordura. **Extras:** Bandolera para llevar al hombro. Asa de agarre. Bolsillo exterior con velcro. Gaza para colgar. Anilla para candado.



## HUNTER

35 €

REF. FN023

**Medidas:** 21 (alto culata) x 10 (alto cañón) x 125 cm largo. Acolchado interior 20 mm. **Material:** 100% algodón. **Extras:** Bandolera para llevar al hombro. Asa de agarre. Departamento impermeable para tarjeta identificativa. Bolsillo exterior con cremallera. Bolsillo interior para culata. Gaza para colgar. Anilla para candado.



## CLASSIC

37 €

REF. FN028

**Medidas:** 18,5 (alto culata) x 10 (alto cañón) x 128 cm largo. Acolchado interior 15 mm. **Material:** 100% cordura. **Extras:** Bandolera para llevar al hombro. Anilla de transporte. Bolsillo exterior acolchado con cremallera. Anilla para candado. Doble cremallera de seguridad. Punta con refuerzo de caucho.



## EVOQUE

19,95 €

REF. FN015

**Medidas:** 21 (alto culata) x 10 (alto cañón) x 128 cm largo. Acolchado interior 15 mm. **Material:** Lona de PVC. **Extras:** Bandolera para llevar al hombro. Asa de agarre.



## CAMO SPORT

39€

REF. FN016

**Medidas:** 22 (alto culata) x 11 (alto cañón) x 126 cm largo. Acolchado interior corrugado 30 mm.  
**Material:** Polyester Oxford 600D. **Extras:** Bolsillo cremallera amplio lateral. Bandolera para llevar al hombro. Asa de agarre.



## CAMO BLUE

29€

REF. FN012

**Medidas:** 22 (alto culata) x 24 (alto visor) x 10 (alto cañón) x 135 cm largo. Acolchado interior 15 mm.  
**Material:** Polyester Oxford 600D. **Extras:** Bolsillo cremallera amplio lateral. Bandolera para llevar al hombro. Asa de agarre.



## CAMO BLACK

29€

REF. FN013

**Medidas:** 22 (alto culata) x 25 (alto visor) x 9 (alto cañón) x 121 cm largo. Acolchado interior 15 mm.  
**Material:** Polyester Oxford 600D. **Extras:** Punta protegida con caucho. Bandolera para llevar al hombro. Asa de agarre.



## DISCOVERY

35€

REF. FN024

**Medidas:** 20 (alto culata) x 25 (alto visor) x 10 (alto cañón) x 124 cm largo. Acolchado interior 20 mm.  
**Material:** 100% cordura. **Extras:** Bandolera para llevar al hombro. Asa de agarre. Bolsillo exterior con cremallera. Bolsillo interior para culata. Gaza para colgar. Anilla para candado.





## SNIPER BLACK

33€

REF. FN022

**Medidas:** 18 (alto culata) x 10 (alto cañón) x 28 (alto visor) x 120 cm largo. Acolchado interior 25 mm. **Material:** 100% cordura. **Extras:** Bandolera para llevar al hombro. Asa de agarre. Bolsillo exterior acolchado con cremallera. Gaza para colgar. Anilla para candado. Punta con refuerzo de caucho.



## COUNTRY

35€

REF. FN025

**Medidas:** 20 (alto culata) x 25 (alto visor) x 10 (alto cañón) x 125 cm largo. Acolchado interior 25 mm. **Material:** 100% cordura. **Extras:** Bandolera para llevar al hombro. Asa de agarre. Bolsillo exterior con cremallera. Anilla para candado.



## COUNTRY SPORT

29€

REF. FN027

**Medidas:** 20 (alto culata) x 25 (alto visor) x 10 (alto cañón) x 120 cm largo. Acolchado interior 10 mm. **Material:** 100% cordura. **Extras:** Bandolera para llevar al hombro. Asa de agarre. Departamento impermeable para tarjeta identificativa. Bolsillo exterior con cremallera. Gaza para colgar. Anilla para candado.



## ELEGANCE

35€

REF. FN014

**Medidas:** 20 (alto culata) x 25 (alto visor) x 9 (alto cañón) x 125 cm largo. Acolchado interior 15 mm. **Material:** Lona de PVC. **Extras:** Bolsillo cremallera lateral. Bandolera para llevar al hombro. Asa de agarre.



## TROPHY ORANGE

33€

REF. FN029

**Medidas:** 20 (alto culata) x 28 (alto visor) x 11 (alto cañón) x 118 cm largo. Acolchado interior 10 mm.  
**Material:** 100% cordura. **Extras:** Bandolera para llevar al hombro. Asa de agarre. Departamento impermeable para tarjeta identificativa. Bolsillo exterior con cremallera. Gaza para colgar. Anilla para candado.

## TROPHY BLACK

33€

REF. FN030

**Medidas:** 20 (alto culata) x 11 (alto cañón) x 28 (alto visor) x 118 cm largo. Acolchado interior 10 mm. **Material:** Nylon. **Extras:** Bandolera para llevar al hombro. Asa de agarre. Departamento impermeable para tarjeta identificativa. Bolsillo exterior con cremallera. Gaza para colgar. Anilla para candado.

## TROPHY GREEN

42€

REF. FN031

**Medidas:** 22 (alto culata) x 28 (alto visor) x 8 (alto cañón) x 124 cm largo. Acolchado interior 10 mm. **Material:** 100% Algodón. **Extras:** bandolera para llevar a la espalda. Asa de agarre. Departamento impermeable para tarjeta identificativa. Bolsillo exterior con cremallera. Gaza para colgar. Anilla para candado.

## SNIPER PRO

48€

REF. FN032

**Medidas:** 25 (alto culata) x 30 (alto visor) x 14 (alto cañón) x 140 cm largo. Acolchado interior 25 mm. **Material:** 100% cordura. **Extras:** Doble tirante de sujeción tipo mochila. Asa de agarre. 3 bolsillos exteriores con cremallera. Gaza para colgar. Doble cremallera de seguridad. Refuerzo con tacos de goma para apoyo vertical.

MALETINES MONFORT

Desde 59€

Modelo	Ref.	Dimensiones (cm)	PVP
Monfort 136	ML070	<b>Externas:</b> 138,5(L) x 14,2(An) x 33,7(Alt) <b>Internas:</b> 137(L) x 13,6(An) x 30,5(Alt)	<b>99€</b>
Monfort 120	ML060	<b>Externas:</b> 123,5(L) x 11(An) x 26,5(Alt) <b>Internas:</b> 121(L) x 10,2(An) x 22,8(Alt)	<b>69€</b>
Monfort 85	ML050	<b>Externas:</b> 88(L) x 14,2(An) x 33,7(Alt) <b>Internas:</b> 85(L) x 13,6(An) x 30,5(Alt)	<b>59€</b>

- Maletines fabricados en plastico de polypropileno.
- Foam interior tipo "huevo" para una óptima protección de cualquier arma.
- Cierres que se deslizan para evitar roturas.
- Bisagras con pasador para una mayor durabilidad.
- Soportes reforzados en la base para un buen apoyo vertical.



Funda Oregon	
Ref. FN050	<b>12€</b>

- **Medidas:** 20 cm (alto culata) x 16 cm (alto cañón) x 36 cm de largo.
- Acolchado interior: 15 mm.
- **No apto para pistolas ONIX.**



Maletín Arizona	
Ref. ML010	<b>19€</b>

- Fabricado en plástico de polypropileno.
- Foam interior con microcortes que permite crear la forma exacta de nuestra arma.
- Cierres que se deslizan para evitar roturas
- Bisagras duraderas.
- **Medidas:** 31 x 25 x 8 cm.

FUNDAS SNOWPEAK

Desde 29€

- Acolchado interior de espuma de alta densidad.
- 4 tiras de velcro interiores para sujeción del arma.
- Material exterior: 100% cordura.
- Cinta de bandolera removible y ajustable para llevar al hombro.
- Asa de agarre acolchada para facilitar el transporte.
- Anilla de plástico para colgar.
- Doble cremallera.
- 1 bolsillo exterior con cierre de cremallera.

Funda Snowpeak BullPup 76x29cm			PVP
Ref. fn095	<b>Largo:</b> 76cm. <b>Alto:</b> 29cm. <b>Acolchado:</b> 0,6cm.		<b>29€</b>

Funda Snowpeak BullPup 100x32cm			PVP
Ref. fn096	<b>Largo:</b> 100cm. <b>Alto:</b> 32cm. <b>Acolchado:</b> 1cm.		<b>35€</b>

Funda Snowpeak Rifle 120cm			PVP
Ref. fn097	<b>Largo:</b> 120cm. <b>Alto culata:</b> 28cm. <b>Alto cañón:</b> 12cm. <b>Acolchado:</b> 1cm.		<b>35€</b>



# ARMAESTRIA

La gama profesional para limpieza y mantenimiento de armas



Vea los vídeos explicativos de uso de todo el surtido ARMAESTRIA en nuestro canal.



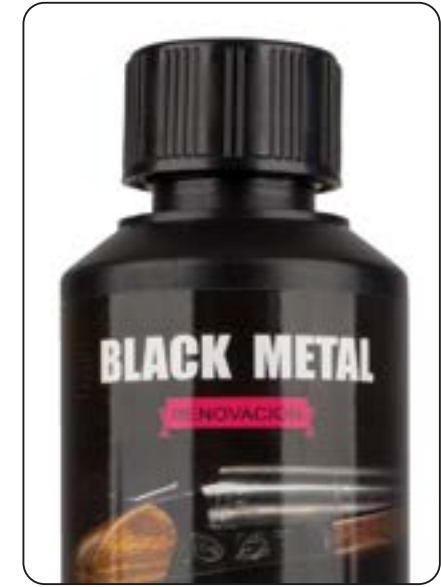

**DGREASE**

**Desincrustante - Desengrasante**

**Desincrustante y desengrasante de mangos, mecanismos y cañones. Ideal para antes de pavonar o lubricar.**

Desincrusta, disuelve, desengrasa y limpia sin esfuerzo todas las piezas metálicas y otras superficies del arma.

Elimina todas las impurezas y disuelve eficazmente la grasa de plomo. Listo para usar, inodoro.

**MODO DE EMPLEO**

1. Agitar bien antes de usar
2. Verter la DGREASE en una taza.
3. Con un pincel, aplicar de 1 a 2 capas de producto sobre las partes metálicas (interior y exterior) a desengrasar y dejar actuar de 2 a 3 minutos,
4. Frote con un paño o un cepillo si es necesario
5. Aclarar con agua,
6. Limpiar con un paño limpio y seco. Dejar secar bien
7. Repita la operación si es necesario.

**BLACK METAL**

**Pavonado en frío**

**Bronceado en frío. Bruñido del acero de mecanismos y barriles.**

Protege todas las piezas metálicas de la oxidación ocasionada por la humedad, el agua y la acidez del sudor. Elimina marcas de golpes, arañazos e impactos.

Devuelve un aspecto nuevo y sin usar a todas las piezas de acero, especialmente a las armas, dando un aspecto negro/azulado.

**MODO DE EMPLEO**

1. Agitar bien antes de usar.
2. Realice un desengrase perfecto (con DGREASE).
3. Emplee guantes y gafas de protección.
4. Aplique BLACK METAL mediante inmersión o con un paño de algodón o pincel sobre la

superficie a tratar (libre de cualquier bronceado antiguo). El bruñido se consigue al cabo de 1 o 2 minutos.

5. Repita la operación para obtener la intensidad deseada.
6. Una vez obtenido el tono deseado y en cuanto aparezcan zonas secas, aplique una última capa de BLACK METAL y, a continuación, limpie ligeramente la superficie para igualar el tono.
7. A continuación, aplique FINISH para fijar el bronceado.
8. Deje actuar durante 5 minutos y, a continuación, iguale y vuelva a pulir la superficie con FINISH y una microfibra (recomendamos utilizar nuestra microfibra ARMEFIBRE) para un acabado perfecto.

**DGREASE - Desincrustante Desengrasante**

Tamaño	Referencia	PVP
250ml	arm200	8,90€
50ml	arm213	5,90€

**BLACK METAL - Pavonado en frío**

Tamaño	Referencia	PVP
250ml	arm202	24,90€
50ml	arm214	9,90€



## FINISH

Spray nutritivo, lubricante y protector

### MODO DE EMPLEO

#### Para bronceado:

Tras un perfecto desengrase con DGREASE (se vende por separado) y la aplicación de BLACK METAL (se vende por separado), fije el bronceado obtenido aplicando FINISH. Dejar actuar de 5 a 10 minutos. Limpie y pule con una microfibra (le aconsejamos que utilice nuestra microfibra ARMEFIBRE) para una protección y un acabado perfectos del arma o de las piezas metálicas.

#### Para mantenimiento y protección:

Pulverizar FINISH sobre la superficie a tratar (cañón y culata). Pule con microfibra ARMEFIBRE (se vende por separado) para una protección y un acabado perfectos.

FINISH - Spray nutritivo lubricante y protector		
Tamaño	Referencia	PVP
200ml	arm203	12,90€
75ml	arm215	7,90€



## ARMELUB

Aerosol - antioxidante

### Lubricante, antioxidante y protección hidrófuga de larga duración.

ARMELUB desengrasa y lubrica instantáneamente todos los mecanismos y mejora la precisión de sus armas tras el tratamiento. Elimina la humedad, disuelve la suciedad y elimina los chirridos.

ARMELUB puede utilizarse en todos los mecanismos y piezas metálicas que deban conservarse, especialmente durante un almacenamiento prolongado o en invierno.

### MODO DE EMPLEO

1. Pulverizar hasta saturar las superficies (interior y exterior)
2. Dejar penetrar el producto.
3. No limpiar la película formada por ARMELUB para garantizar una acción duradera y preventiva.

ARMELUB 250ml - lubricante, antioxidante	
Referencia	PVP
arm204	9,90€



## LGREASE

Toallitas limpiadoras

### 36 toallitas limpiadoras, lubricantes y protectoras para culatas y mecanismos.

Las toallitas LGREASE forman una película protectora y garantizan que el arma se conserve como nueva, protegiéndola de la humedad y suciedad.

Impermeabiliza y nutre la culata, resalta las vetas de la madera y conserva el aspecto de las armas antiguas.

Ideal después de cada utilización del arma.

### MODO DE EMPLEO

1. Retire la tapa de plástico.
2. Perfore el film de aluminio en el centro.
3. Introduzca la toallita en el orificio central de la tapa.
4. Vuelva a colocar la tapa.
5. Saque una toallita por el orificio de la tapa de plástico.
6. Aplicar directamente sobre el arma, el cañón (interior y exterior), las partes metálicas/mecánicas (cargador, cilindro...) y la culata a limpiar, lubricar y proteger.
7. Lustre con una microfibra (recomendamos utilizar la microfibra ARMEFIBRE - se vende por separado)
8. Asegúrese de cerrar bien la tapa después de cada uso.

LGREASE - Toallitas limpiadoras	
Referencia	PVP
arm205	18,90€



**LGREASE EO**  
Toallitas limpiadoras + toalla microfibr

**36 Toallitas limpiadoras, lubricantes y protectoras para culatas y mecanismos + toalla microfibr ARMEFIBRE.**

Las toallitas LGRASE forman una película protectora y garantizan que el arma se conserve como nueva, protegiéndola de la humedad y suciedad.

Impermeabiliza y nutre la culata, resalta las vetas de la madera y conserva el aspecto de las armas antiguas.

Ideal después de cada utilización del arma.

**MODO DE EMPLEO**

1. Retire la tapa de plástico.
2. Perfore el film de aluminio en el centro.
3. Introduzca la toallita en el orificio central de la tapa.
4. Vuelva a colocar la tapa.
5. Saque una toallita por el orificio de la tapa de plástico.
6. Aplicar directamente sobre el arma, el cañón (interior y exterior), las partes metálicas/mecánicas (cargador, cilindro, etc.) y la culata a limpiar, lubricar y proteger.
7. Lustre con una microfibr ARMEFIBRE
8. Asegúrese de cerrar bien la caja después de cada uso.

LGREASE EO - Toallitas limpiadoras + toalla ARMEFIBRE	
Referencia	PVP
arm206	24,90€



**ARMEFIBRE**  
Toalla microfibr de acabado

**Toalla de microfibr. Limpieza de culatas, mecanismos y cañones.**

La toalla de microfibr ARMEFIBRE asegura que el arma se mantenga como nueva, protegiéndola de la humedad y la suciedad.

ARMEFIBRE - Microfibr de acabado	
Referencia	PVP
arm207	4,90€



**DESOXY**  
Desoxidante

DESOXY elimina todo rastro de óxido de las superficies metálicas ferrosas disolviendo los óxidos ferrosos y férricos y transformándolos en sales solubles y estables. Forma una capa protectora anticorrosión que dura varias semanas. DESOXY puede utilizarse tanto por aplicación directa con brocha como por inmersión.

**MODO DE EMPLEO**

1. Llevando guantes y gafas de protección, aplique el producto generosamente sobre la superficie con un pincel o por inmersión y deje actuar durante 15 minutos (para el remojo, se aconseja dejar actuar al menos 30 minutos).
2. Tras ese periodo, su pieza debería estar cubierta de una capa de fosfato (sales blancas depositadas en la superficie) y todos sus puntos de corrosión deberían haber desaparecido o volverse negros.
3. Cepille las áreas ennegrecidas con lana de acero tipo 0000.
4. Aclare bien la superficie con agua limpia y limpie la superficie con un paño limpio y deje que la pieza termine de secarse al aire.
5. Repetir la operación si persisten restos de corrosión (sin riesgo para la superficie, DESOXY no ataca las superficies sanas).
6. Una vez que la superficie esté completamente seca y libre de óxido, aplique una capa de FINISH o ARMELUB.

Cuidado con los muelles oxidados o los pequeños mecanismos. Deben tratarse por separado con una solución muy diluida, del 5% al 10%, para evitar posibles riesgos de rotura.

DESOXY 250ml - Desoxidante	
Referencia	PVP
arm208	9,90€



### D-PLOMB

Aerosol limpiador - remueve plomo

Mantenimiento interior de cañones y tambores. Limpia y elimina residuos de pólvora (también pólvora negra), cobre, plomo, zinc, tombac, níquel y acero. Sin silicona, sin ptfe, sin grafito.

Durante las jornadas de caza y tiro, sus armas se ensucian con cada disparo y los diversos residuos que se acumulan en el interior de los cañones y tambores pueden reducir su rendimiento o incluso dañarlas. D-PLOMB disuelve y neutraliza los residuos de combustión que se depositan en el interior de los cañones y tambores durante el disparo. D-PLOMB está equipado con un difusor mini-jet que garantiza una buena difusión del producto en el interior del cañón.

#### MODO DE EMPLEO

1. Lleve guantes y gafas de protección.
2. Pulverizar D-PLOMB generosamente en el interior del cañón.
3. Limpie cualquier derrame de producto en otras partes del arma.
4. Deje actuar de 2 a 5 minutos,
5. Limpie el interior del cañón con un cepillo o paño de limpieza.

Utilice D-PLOMB al final de su sesión de tiro. Si se utiliza de este modo, bastará con un simple pulverizado seguido de una limpieza.

D-PLOMB 250ml - Aerosol limpiador - remueve plomo	
Referencia	PVP
arm216	10,90€



### D-BRONZ-L

Remueve el pavonado

D-BRONZ L combina diferentes tipos de sustancias activas para proporcionar un desbronceado rápido y eficaz de sus armas y cañones.

Eficaz sobre todos los metales ferrosos, D-BRONZ L disuelve y restaura el aspecto prebronceado de las superficies metálicas.

#### MODO DE EMPLEO :

1. Lleve guantes y gafas de protección.
2. Aplicar generosamente D-BRONZ L (mediante cepillado, pulverización o inmersión) en la superficie a tratar (al cepillar o pulverizar, aplicar D-BRONZ L sobre superficies planas para evitar un goteo excesivo).
3. Deje actuar durante al menos 15 min.
4. Cepille con un cepillo semirrígido (o carde con lana de acero fina tipo 0000) la superficie tratada.
5. Aclarar bien la superficie tratada con agua limpia.
6. Secar con un paño limpio.
7. Si desea mantener la superficie tratada desbronceada durante mucho tiempo, aplique ARMELUB, FINISH o LGREASE para protegerla de la corrosión.

Atención: D-BRONZ es corrosivo. Recuerde aclarar bien las superficies en contacto con el producto.

D-BRONZ-L 1litro - Remueve el pavonado	
Referencia	PVP
arm218	12,90€



### IMPER ALL

Aerosol impermeabilizante

Spray de impermeabilización duradera de zapatos, telas, parasoles, telas de tienda de campaña, etc.

IMPER ALL es un agente hidrófugo que protege las superficies contra derrames, salpicaduras y manchas. Una vez seca, no pega, no mancha y es insensible a las variaciones de temperatura (de -5°C a +230°C). Su efecto antiadherente repele el agua, el polvo, etc.

IMPER ALL es completamente invisible en la mayoría de las superficies. No obstante, como medida de precaución, le aconsejamos que realice una prueba previa en una pequeña parte oculta de la superficie a tratar.

#### MODO DE EMPLEO

1. Limpie bien la superficie a tratar y déjela secar.
2. Agite el aerosol
3. Pulverizar una ligera película a 20 cm de la superficie a tratar,
4. Extender el producto con un paño limpio.
5. Dejar secar bien (al menos 2 horas).

IMPER ALL 250ml - Aerosol impermeabilización	
Referencia	PVP
arm219	9,90€





**D-CUIVRE**  
Spray limpiador cobre

Elimina los depósitos de cobre del interior de los cañones y así aumenta la precisión de su arma.

D-CUIVRE prolonga la vida útil de pistolas, armas largas y escopetas. Es seguro para el cañón y fácil de usar.

**MODO DE EMPLEO**

**Para un arma muy sucia:**

1. Rocíe D-CUIVRE directamente en el interior del cañón después de taponar el extremo de este.
2. Deje actuar el producto unos 5 minutos e introduzca por el cañón un cepillo metálico, y a continuación un cepillo de lana o algodón para extraer los residuos.
3. Si es necesario, repita la operación hasta que no queden residuos en el cepillo.

**Para el mantenimiento rutinario:**

1. Rocíe D-CUIVRE en un cepillo de lana o algodón y páselo por el interior del cañón.

Al final de la sesión de tiro y después de la limpieza, lubrique el cañón (recomendamos las toallitas LGREASE) y los mecanismos (recomendamos el aerosol ARMELUB).

**MECANET**  
Aerosol desengrasante

Limpia y desengrasa. Secado rápido.

MECANET es un disolvente desengrasante de secado muy rápido especialmente adaptado para mecanismos. Su boquilla garantiza una buena difusión del producto en las zonas de difícil acceso para un resultado óptimo.

Fácil de usar, Mecanet es adecuado para la limpieza de armas semiautomáticas. Sin disolventes clorados, Mecanet no ataca a las pinturas reticuladas, plásticos y derivados.

**MODO DE EMPLEO**

1. Agitar el bote antes de usar.
2. Pulverizar sobre las superficies y mecanismos a desengrasar.
3. Dejar secar.

Después de la limpieza, recomendamos ARMELUB para lubricar y proteger los mecanismos de sus armas durante mucho tiempo.

**G-CHOKE**  
Tubo grasa blanca - Choke

Grasa blanca especial para Choke.

G-CHOKE es una grasa blanca especialmente diseñada para facilitar el montaje y desmontaje de piezas sometidas a altas temperaturas.

Facilita el montaje y desmontaje de chokes intercambiables y extensiones de cañón y evita que se atasquen.

Gracias a su excelente resistencia al agua y a sus propiedades hidrófugas, G-CHOKE protege de la corrosión a los chokes y roscas de las piezas, contribuyendo así significativamente a la conservación y longevidad de su arma.

- Fácil de montar y desmontar.
- Amplia gama de temperaturas: de -20°C a +180°C.
- Gran estabilidad mecánica.
- Buena resistencia al agua.
- Protección eficaz contra la corrosión.

D-CUIVRE 100ml - Spray limpiador cobre	
Referencia	PVP
arm224	7,90€

MECANET 250ml - Aerosol desengrasante	
Referencia	PVP
arm225	8,91€

G-CHOKE 30ml - Tubo grasa blanca - Choke	
Referencia	PVP
arm226	8,90€



**Caja-banco Oasis**

Ref. ML001

**89€**

- Para mantenimiento y limpieza de armas. Fabricado en plástico de polypropileno. Duradero y resistente.
- Compatible con todo tipo de armas. Ideal para uso tanto en exterior como en casa. Diseño en dos piezas que ofrece una caja superior removible con compartimentos para el almacenaje de herramientas de tamaño reducido.
- Al retirar la caja superior se revela un compartimento de gran tamaño que dispone de dos horquillas ajustables para la sujeción del arma, además de espacio para guardar munición y elementos de mayor tamaño.
- **Horquillas de apoyo ajustables:** a 54 o 50 cm.
- **Medidas de la caja:** 20 (Alt) x 60 (L) x 28 (An) cm.



**Cordón limpiador Cal. 5,5**

Ref. LP025

**9€**

- Muy rápido y fácil de usar.
- Diseñado para eliminar los restos de suciedad del cañón.
- Incorpora una grata de bronce que hace que los restos de plomo se desprendan de la estrías del cañón.



**Cordón limpiador Cal. 4,5**

Ref. LP026

**9€**

- Muy rápido y fácil de usar.
- Diseñado para eliminar los restos de suciedad del cañón.
- Incorpora una grata de bronce que hace que los restos de plomo se desprendan de la estrías del cañón.



**Kit limpieza Cal. 12 - blíster**

Ref. LP010

**8€**

- Kit de limpieza para armas del cal. 12 en blister de plástico y cartón.
- **Incluye:** Varillas de metal con mango de plástico, escobilla espiral de metal, escobilla de nylon y escobilla de algodón.
- **Medidas blister:** 29,5 x 8 cm.



**Kit limpieza Cal. 4,5 y 5,5**

Ref. LP011

**12€**

- Kit de limpieza para armas del cal. 4.5 y 5.5 en blister de plástico.
- **Incluye:** Varillas de metal con mango de plástico tipo T, 2 escobillas de latón, 2 escobillas de algodón y parches de limpieza.
- **Medidas blister:** 31 x 10,5 cm.



**Kit limpieza Cal. 5,5 y Cal.12 funda nylon**

Ref. LP014

**18€**

- Kit de limpieza para armas de cal. 5.5 y 12 en estuche de nylon verde con enganche exterior para colgar, triple broche y dos bolsillos interiores con cierre de velcro.
- **Incluye:** Varillas con mango de metal tipo T, varilla con ranura para parche, cepillo de doble cabeza de cerdas de nylon para la limpieza de zonas de difícil acceso (recámara, cerrojo, etc.), 2 escobillas de latón (para cal. 5.5 y cal. 12) y botella de plástico vacía para rellenar con aceite.
- **Medidas:** 24,5 x 9,5 cm.



#### Kit limpieza - Armas cortas - Cal .22 / .357 / .40 / .45 - Estuche nylon

Ref. LP015

23€

- Kit de limpieza para armas cortas de calibre .22 / .357 / .40 / .45 en estuche de nylon verde con cierre de cremallera.
- **Incluye:** Cable de acero con mango de plástico Tipo T, 2 varillas de metal con ranura para par-

che, 2 adaptadores de metal para limpieza con fieltro, 4 escobillas de latón para cal..22 / .357 / .40 / .45, botella de plástico vacía para rellenar con aceite y parches de limpieza.

- **Medidas estuche:** 14(L) x 11(An) x 5(Alt) cm.

#### Kit limpieza - Cal 12 - Caja plástico

Ref. LP013

17€

- Kit de limpieza para armas del cal. 12 en caja de plástico.
- **Incluye:** Varillas de metal con mango de plástico, adaptador de metal para escobillas, escobilla

espiral de metal, escobilla de nylon y escobilla de algodón.

- **Medidas caja:** 30 x 6,5 cm.

#### Kit limpieza - Todos los calibres - Madera

Ref. LP016

39€

- Kit de limpieza para armas de distintos calibres en maletín de madera maciza con interior acolchado y cierre metálico.
- **Incluye** más de 20 piezas:  
Mango de plástico tipo T para varillas, juego de varillas de metal para la limpieza (diámetro 6 mm), juego de varillas de metal para la limpieza (diámetro 4 mm), adaptadores metálicos para varillas, 2 punteras de plástico con ranura para limpieza con parche o trapo (diámetro 9 mm y 5 mm), 10 escobillas de latón (calibres: 10/12 ga, 20/28 ga, .410, .45, .40, .357/38 cal. 9 mm, cal. 30, .270/280, .22 / 5,5 mm, .17 / 4,5 mm) 5 escobillas de algodón (calibres: 10/12 ga, 20/28 ga, .410, .357/38 cal. 9 mm, .22 / 5,5 mm) y parches de limpieza.
- **Medidas maletín:** 31 x 20 cm.





Referencia	Modelo	PVP
k3926	KONUS 5	12,95€

**Lumen:** 60. **Potencia:** 1W. **Modos:** intensidad luz blanca 100%, 50%, Luz roja, luz roja intermitente. **Especificaciones:** cinta elástica para la cabeza regulable. Inclinación regulable hasta 45°. **Pilas:** 1 pila AA (incluida). **Dimensiones (LxAlxA):** 4,3 x 3 x 6,3 cm. **Peso:** 39g.



Referencia	Modelo	PVP
k3927	KONUSFLASH-6	15€

**Lumen:** 120. **Modos:** intensidad luz blanca 100%, 50%, luz roja y luz roja intermitente. **Especificaciones:** Cinta elástica para la cabeza regulable. Inclinación regulable hasta 180°. **Incluye:** cable USB. **Pilas:** batería de litio recargable integrada 250mAh. **Dimensiones (LxAlxA):** 2 x 2,5 x 6,5 cm. **Peso:** 34g.



Referencia	Modelo	PVP
k3924	KONUSFLASH-7	27€

**Lumen:** 236. **Modos:** intensidad luz blanca 100%, 50%, intermitente y luz roja intermitente. **Estanqueidad:** resistente al agua. **Especificaciones:** Sensor de movimiento que le permite activar y desactivar la luz moviendo la mano frente al sensor. Inclinación regulable hasta 45°. **LED:** XPG. Cinta elástica para la cabeza regulable. **Incluye:** cable USB. **Pilas:** batería de litio recargable integrada 800mAh. **Dimensiones (LxAlxA):** 3,5 x 3 x 5,5 cm. **Peso:** 38g.



Referencia	Modelo	PVP
k3911	KONUS CAP	14€

**Lumen:** 18. **Autonomía:** 50h. **Potencia:** 0,5W. **Especificaciones:** enganche a visera de gorra mediante clip. **Pilas:** 2 pilas de litio 2032 (incluidas). **Dimensiones (LxAlxA):** 3,8 x 2,3 x 3 cm. **Peso:** 15g. (con batería)



Referencia	Modelo	PVP
k3920	KONUS 8	19€

**Lumen:** 120. **Potencia:** 3W. **Modos:** 2 intensidades y flash intermitente. **LED:** CREE XPE. **Especificaciones:** haz de luz modificable. Botón de encendido situado en el extremo. **Incluye:** funda. **Pilas:** 2 pilas AA (incluidas). **Fabricación:** aluminio. **Dimensiones:** ø Cabezal: 2,8cm - ø Cuerpo: 2cm - Longitud: 15,5cm. **Peso:** 103g.



Referencia	Modelo	PVP
k3915	KONUS 6	19€

**Lumen:** 120. **Potencia:** 1W. **Modos:** normal, flash intermitente. **Especificaciones:** cabezal transformable en lámpara. **Incluye:** funda. **Pilas:** 3 pilas AAA 1,5V (incluidas). **Dimensiones:** ø Cabezal: 3,9cm - ø Cuerpo: 2,9cm - Longitud: 12,4cm. **Peso:** 126g.



Con base magnética



Referencia	Modelo	PVP
k3928	KONUS RC5	34€

**Lumen:** 800. **Potencia:** 8W. **Estanqueidad:** resistente al agua. **Modos:** intensidad 100%, 50%, flash intermitente y modo S.O.S. **Especificaciones:** Base magnética. **Incluye:** funda y cargador. **Pilas:** 1 pila recargable de li-ion (incluida). **Dimensiones:** ø Cabezal: 2,5cm - ø Cuerpo: 2,3cm - Longitud: 13cm. **Peso:** 140g.



Con base magnética



**NUEVO**

Referencia	Modelo	PVP
k3934	KONUSLIGHT-RT	49€

**Lumen:** 2500(turbo) / 1500(100%). **Modos:** intensidad 100%, 30%, flash intermitente, modo SOS y turbo (con duración de 30 segundos para economizar batería). **Especificaciones:** Enganche magnético en el extremo. Cabezal rotatable. **Incluye:** funda y cable USB. **Pilas:** 1 pila recargable 3.7V 2600MAH 20650 (incluida). **Dimensiones:** ø Cabezal: 3,6cm - ø Cuerpo: 2,6cm - Longitud: 15cm. **Peso:** 220g.



Con base magnética



Referencia	Modelo	PVP
k3930	KONUSLIGHT 2K	51€

**Lumen:** Linterna -2000(turbo), 1000(100%) / Antorcha - 500. **Modos:** linterna- intensidad 100%, 20%, turbo (con duración de 20 segundos para economizar batería) y flash intermitente. **Antorcha** - intensidad 100% y 20%. **Especificaciones:** Base magnética. **Incluye:** funda y cable USB. **Pilas:** 1 pila recargable de litio 18650 (incluida). **Dimensiones:** ø Cuerpo: 2,5cm - Longitud: 12,5cm. **Peso:** 142g.



Referencia	Modelo	PVP
k3931	KONUSLIGHT RC7	54€

**Lumen:** 1200. **Modos:** intensidad 100% (regulable), 20% (regulable), flash intermitente y modo S.O.S. **Especificaciones:** Botón de encendido con dial de intensidad regulable situado en el extremo. Cabezal con anillo regulador de difusión del haz de luz. **Incluye:** funda y cable USB. **Pilas:** 1 pila recargable de litio 18650 (incluida). **Dimensiones:** ø Cuerpo: 3cm - Longitud: 16cm. **Peso:** 186g.



Referencia	Modelo	PVP
k3932	KONUSLIGHT RC8	59€

**Lumen:** 1000. **Modos:** intensidad 100%, 50% y flash intermitente. **Especificaciones:** Puerto de carga USB bien protegido tras un embellecedor roscado. **Incluye:** pulsador de gatillo remoto, anilla para carril de 21mm, cable de carga USB tipo C, funda y cordel de sujeción ajustable. **Pilas:** 1 pila recargable de litio 18650 (incluida). **Fabricación:** aleación de aluminio. **Dimensiones:** ø Cabezal: 4cm - ø Cuerpo: 2,5cm - Longitud: 16,5cm. **Peso:** 153g.



**NUEVO**

Referencia	Modelo	PVP
k3933	KONUSLIGHT 5K	59€

**Lumen:** 5000(turbo) / 2500(100%). **Modos:** intensidad 100%, 40%, 5% y turbo (con duración de 10 segundos para economizar batería). **Especificaciones:** función zoom. Impermeable. Puerto de carga USB. **Incluye:** cable de carga USB tipo C, funda y cordel de sujeción ajustable. **Pilas:** 1 pila recargable 20650 (incluida). **Fabricación:** metal. **Dimensiones:** ø Cabezal: 5cm - ø Cuerpo: 2,7cm - Longitud: 16,8cm. **Peso:** 300g.



Referencia	Modelo	PVP
k3940	KONUS TL	65€

**Lumen:** 360. **Potencia:** 3W. **Estanqueidad:** resistente al agua. **LED:** CREE XPG-2. **Modos:** normal / flash intermitente. **Especificaciones:** Montura de enganche rápido integrada apta para carril de 21mm. **Pilas:** 1 pila CR2 (incluida). **Peso:** 73g. **Dimensiones (LxAlxA):** 6,2 x 3,9 x 3,9 cm



zess

REPRODUCTOR MP3 ZESS

99€

REF. CP010

- ▶ En su memoria interna caben cientos de cantos
- ▶ Alcance del mando: 100 metros

Se suministra con 108 cantos. No necesitará comprar cantos adicionales. Puede conectarlo al ordenador para añadir o quitar cantos. Admite cantos con formato MP1, MP2, MP3, WMA, WMV y ASF. Volumen regulable. Suena muy bien incluso a volumen máximo. Funciona con una batería de litio recargable (10 horas de autonomía). Salida para auriculares y para altavoz externo. Puede ir enchufado a un alimentador externo de 12V. Ideal para la enseñanza de pájaros y adiestramiento de perros al reproducir el sonido de los animales indicados. Peso reproductor: 97 g. Peso mando: 37 g. Medidas reproductor: 10x6x2 cm. Medidas mando: 8,5x1,3x3,5 cm. Su uso está prohibido para la caza. Arcea Eurosport no se hace responsable del mal uso de este producto.



CANTOS EN LA MEMORIA

<b>AVES</b>	Acuáticas	Estornino	Pinzón común
	Abejaruco	Gorrión	Tórtola común
	Alondra	Jilguero	Verderón
	Arrendajo	Lúgano (tarín)	Zorzal común
	Avefría	Paloma torcaz	Zorzal alirrojo
	Becada	Mirlo	Zorzal real
	Bisbita	Pardillo	Zorzal charlo
	Chorlito dorado	Perdiz	
	Codorniz	Petirrojo	

<b>MAMÍFEROS</b>	Ciervo	Corzo	Liebre	Zorro
	Conejo	Jabalí	Zorrillo	

Al ser un mp3, puede añadir o quitar los cantos que desee desde su ordenador



# MC-4

MICRO INALÁMBRICO PARA RECLAMO

DISFRUTA MÁS OYENDO TODO



Permite escuchar desde el puesto todos los cantos y sonidos del reclamo.

Coloque el micro cerca del reclamo. Recibirá todos los sonidos directamente en sus auriculares sin necesidad de cables.

## MICRO PARA RECLAMO MC-4

139 €

REF. CP054

- Alcance: 150 metros.
- Selección entre 50 canales para evitar interferencias.
- Calidad de sonido excelente.
- Contenido: 1x Transmisor, 1x Receptor, 1x Micro, 1x Auriculares estéreo.
- Alimentación: Transmisor: 2 pilas de 1,5V (AA) (no incluidas) / Receptor: 2 pilas de 1,5V (AA) (no incluidas)
- Autonomía: Transmisor: entre 10 y 15 horas. Receptor: entre 20 y 40 horas. (Medición hecha con nuestras pilas Fullwatt. Se obtiene una medición similar al utilizar pilas Energizer o Duracell. Tenga en cuenta que el uso de pilas más económicas puede reducir las horas de autonomía de este dispositivo.)
- También puede funcionar con pilas recargables. Se colocan las pilas y a través de un cable USB se cargan directamente sin necesidad de sacarlas. (Cable USB no incluido)
- Rango de frecuencias: 794-806 MHz, 863-865 MHz, 902-915 MHz.
- Modulación: FM, PLL.
- Tamaño y peso tanto del transmisor como del receptor: 75x50x25 mm. 45g (sin pilas)



# SENTINEL

## mini

### FOTOTRAMPA SENTINEL MINI

79€

REF. FA008

La Sentinel Mini es una versión más económica y compacta que la Sentinel II.

- Fotos y vídeos diurnos a color. Nocturnos en blanco y negro.
- Ángulo/alcance PIR: 80°/15m.
- 10 LEDS IR 940nm invisibles. No emiten ningún tipo de destello o luz visible.
- Sensibilidad PIR ajustable.
- Fotos de 20Mpx.
- Vídeo 1080 HD con audio.
- Apertura de lente: F=2.2.
- Ángulo de visión de lente: 90°.
- Velocidad obturación: 0,4 seg.
- Intervalo entre disparos: 5seg-1h.
- Función time lapse.
- Modo ráfaga: hasta 3 fotos.
- Duración ajustable de vídeo: 3 seg - 1h.
- Hora encendido y apagado programable.
- Compatible con tarjetas SD de hasta 32Gb (no incluida).
- Resistente al agua (IP65).
- Pantalla 2" TFT LCD.
- Rosca apta para trípodes.
- Peana atornillable incluida que permite colocar la cámara en arboles, paredes o techos.
- Funciona con 4 pilas AA de 1,5V o adaptador DC 6V.
- Puerto USB integrado.
- Autonomía: 6 meses en espera.

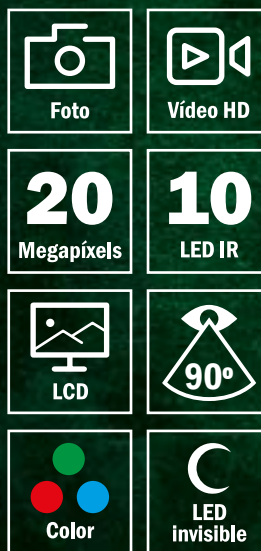





# SENTINEL II

## FOTOTRAMPA SENTINEL II

109€

La Sentinel II ahora se presenta en dos tipos de IR LEDES distintos: 850nm (ref. fa016) y 940nm (ref. fa017).

- Óptica mejorada que ofrece más ángulo de visión y una mejor resolución.
- Sensor mejorado para una detección más precisa de los movimientos.
- Sistema de fijación con correa (incluida).
- Sistema de fijación con peana atornillable (incluida) que permite la colocación de la cámara en árboles, paredes o techos.

- Detección largo alcance: hasta 25m.
- Fotografías y vídeos diurnos en color; nocturnos en blanco y negro.
- Resolución máxima: 20mpx (foto), 1920x1080 (vídeo).
- Ángulo de visión de la lente: 80°.
- Ángulo del sensor PIR: 90°.
- Sensibilidad PIR ajustable.
- Alta velocidad obturación (<0,4s).
- Intervalo entre disparos: 5s-1h.
- Apertura de la lente: F=2.0.
- De 1 a 3 fotos en modo ráfaga.
- Pantalla 2,4" TFT LCD en el interior de la cámara.
- La hora de encendido y apagado es programable.
- Función time lapse.
- Duración ajustable de vídeo: 10seg -10min.
- Autonomía: 8 meses en espera.
- Funciona con 4 ú 8 pilas AA de 1,5V o adaptador DC 6V (no incluido).
- Dimensiones: 136x83x55mm.
- Compatible con tarjetas Micro SD de hasta 32 GB (no incluida).
- Resistente al agua y a la nieve (IP65).
- Puerto USB integrado.
- Rosca apta para trípodes.

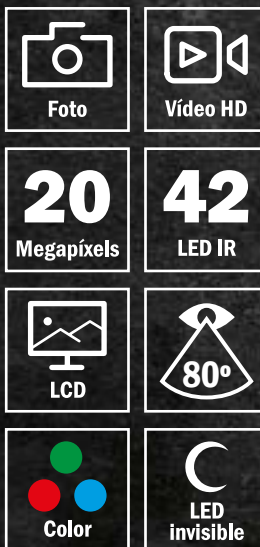

### La cámara Sentinel II se presenta en dos versiones:

- **Sentinel II 850nm IR LEDES:**  
REF. fa016  
Los LEDES se iluminan tenuemente con luz infrarroja.
- **Sentinel II 940nm IR LEDES:**  
REF. fa017  
Los LEDES no emiten ningún tipo de destello o luz visible, pero la distancia de iluminación es más reducida.





## FOTOTRAMPA SENTINEL PRO

119€

REF. FA018

### Control mediante app móvil. (A una distancia máxima de 50m)

- Más fácil y cómodo que mediante el menú de la cámara.
- Visualiza y descarga fotos y vídeos sin tener que descolgar la cámara.
- Permite anular zonas del encuadre para evitar falsas activaciones.
- Permite realizar una foto de prueba de encuadre para una correcta colocación de la cámara.



### CARACTERÍSTICAS

- Fotos y vídeos diurnos a color. Nocturnos en blanco y negro.
- Ángulo/alcance PIR: 120°/15m.
- 4 LEDS IR 940nm invisibles.
- Sensibilidad PIR ajustable.
- Fotos de 32Mpx.
- Vídeo 2.7K con audio.
- Apertura de lente: F=1.6.
- Ángulo de visión de lente: 90°.
- Velocidad obturación: 0,4 seg.
- Intervalo entre disparos: 5seg-1h
- Función time lapse.
- Modo ráfaga: hasta 5 fotos.
- Duración ajustable de vídeo: 5 seg - 3 min.
- Hora de encendido y apagado programable.
- Compatible con tarjetas SD de hasta 64Gb.
- Resistente al agua (IP65).
- Pantalla 2" LCD.
- Rosca apta para trípodes.
- Peana atornillable incluida que permite colocar la cámara en arboles, paredes o techos.
- Funciona con 8 pilas AA de 1,5V (no incluidas) o adaptador DC 6V.
- Puerto USB integrado.
- Autonomía: 6 meses en espera.
- Contenido: cámara, cable USB, manual de instrucciones, correa y peana de sujeción.
- Dimensiones: 138x83x77mm
- Peso: 298g



# IXON-24

## FOTOTRAMPPA 24 Mpx

Control sencillo mediante aplicación móvil.  
Te avisa cuando hace una foto o vídeo.

### FOTOTRAMPPA IXON-24

319€

REF. FA070

- Vídeos de alta definición (1080p) con audio, de 5 a 120 segundos de duración.
- Función 4G incorporada, para el envío inmediato de las imágenes registradas a su correo electrónico o móvil.
- Fotografías y vídeos diurnos en color / nocturnos en blanco y negro.
- 34 LED IR 940nm invisibles. No emiten ningún tipo de destello o luz visible.
- Pantalla TFT LCD 1.44" a color integrada: permite visualizar las fotos registradas y configurar la cámara de manera sencilla.
- Alta velocidad de obturación (1,2s).
- Apertura de la lente: F=2.4.
- Alcance del sensor PIR: 27 metros.
- Ángulo de visión de la lente: 60°.
- Ángulo del sensor PIR: 50°.
- Sensibilidad PIR ajustable.
- Puntero láser integrado para una correcta orientación de la cámara.
- Fotografías en modo ráfaga (1 a 3).
- Intervalo de inactividad del sensor PIR tras cada disparo: 0s-60min.
- Función control sms: modifica ajustes y toma fotos manuales desde la app.
- Función "Lapso de tiempo": la cámara tomará fotos y/o vídeos cada cierto tiempo (establecido por el usuario).
- Función "Intervalo de actividad": la cámara sólo está activa durante un intervalo concreto del día (determinado por el usuario).
- **Compatible con tarjetas SD/SDHC de hasta 32 GB (no incluida).**
- Resistente al agua (IP66)
- Muy compacta: 14x8,7x5,5 cm.
- Soporte estándar para trípode.
- Incluye mando a distancia, correa de sujeción y cable USB.
- Funciona con 8 pilas AA 1,5v (no incluidas) o transformador DC 6V/2A (no incluido).
- Autonomía: 1 mes (opción control SMS desactivada, sin vídeo nocturno y tomando 30 fotos al día) / 2 semanas (opción control SMS activada, sin vídeo nocturno y tomando 30 fotos al día).
- Compartimento de las pilas con cierre de seguridad y ranura para candado.
- Conector USB integrado.
- Resistente al agua y a la nieve.

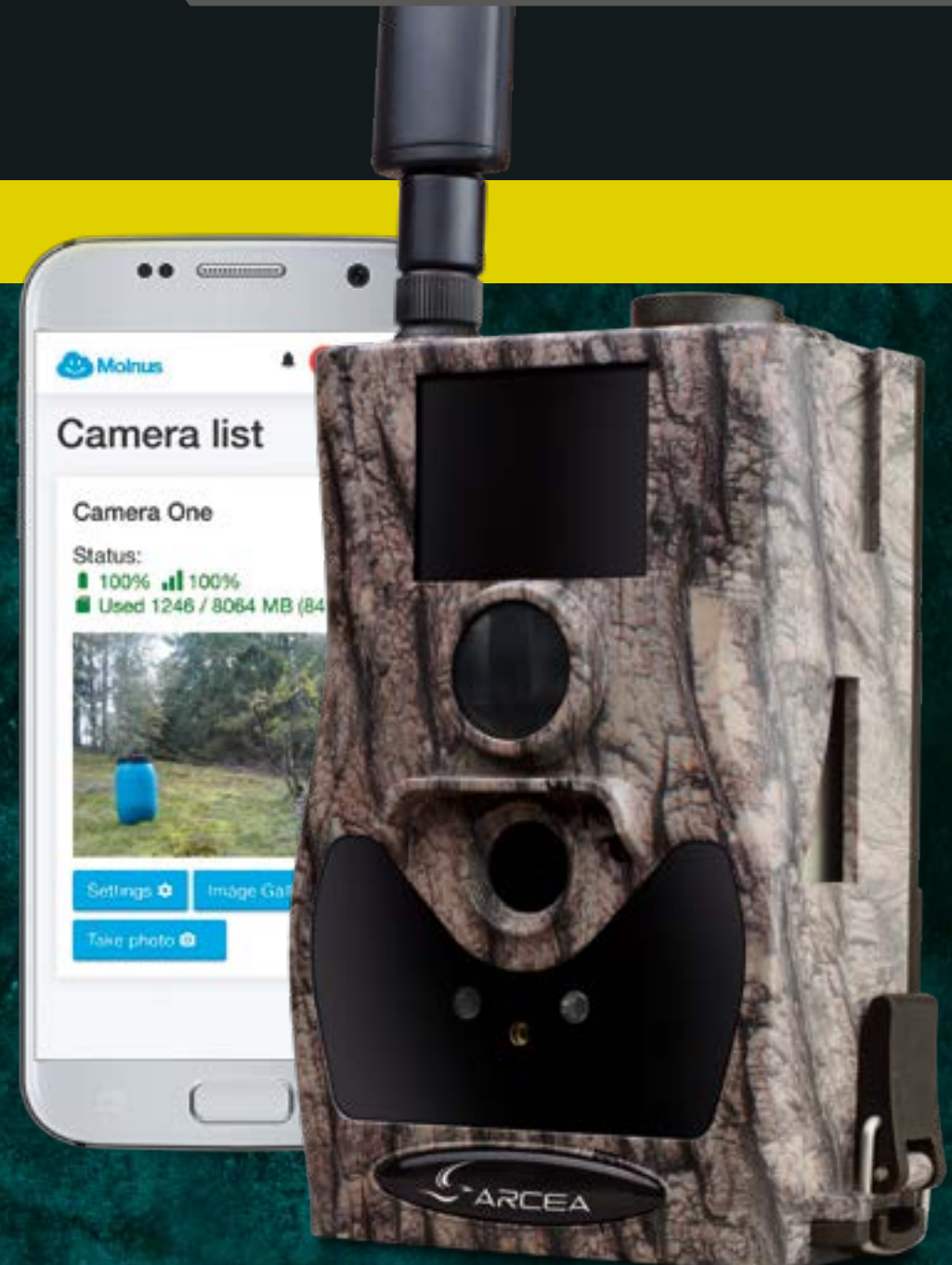
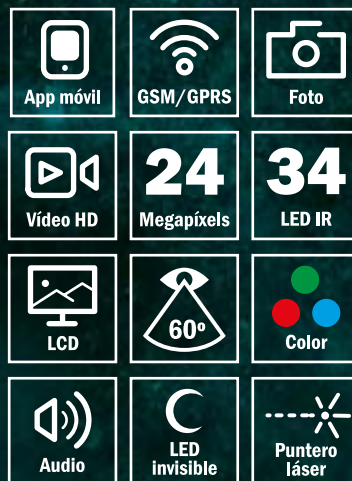



1 TOLEDO



2 ALHAMBRA



3 CAZORLA



4 DEHESA

1 MOCHILA ALGODÓN TOLEDO **45€**

REF. BG010

Mochila-saco de gran capacidad (52 litros). 100% algodón, con acabados en cuero. Compartimento principal con cierre de fuelle. Dos bolsillos portaobjetos delanteros. Forro interior impermeable. Tirantes regulables acolchados. Desenganche rápido. Color verde marrónáceo. Tamaño: 61(An) x 56(Al) cm. Peso: 900 g.

2 MOCHILA NYLON ALHAMBRA **32€**

REF. BG012

Mochila-saco de gran capacidad (52 litros). Fabricada en nylon, con acabados en cuero. Compartimento principal con cierre de fuelle. Dos bolsillos portaobjetos delanteros. Forro interior impermeable. Tirantes regulables. Desenganche rápido. Color verde oliva. Tamaño: 61(An)x56(Al) cm. Peso: 780 g.

3 BOLSA CAZORLA **38€**

REF. BG050

Elegante bolsa multiusos (munición, uso diario, etc.) fabricada en cordura (fibra sintética de alto rendimiento mucho más resistente que el nylon). Acabados en cuero. Dos bolsillos delanteros y uno trasero. Bolsillo interior con cremallera. Solapa con dos cierres de ojal. Compartimento principal con cierre de doble cremallera. Forro interior. Bandolera de algodón. Color verde oliva. Tamaño: 33(An)x23(Al)x10(F) cm. Peso: 472 g.

4 BOLSA DEHESA **22€**

REF. BG051

Bolsa multiusos (munición, uso diario, etc.) de nylon. Acabados en cuero. Dos bolsillos delanteros y uno trasero. Bolsillo interior con cremallera. Solapa con dos cierres de hebilla. Compartimento principal con cierre de doble cremallera. Bandolera de nylon. Color verde oliva. Tamaño: 28(An)x17(Al)x8(F) cm. Peso: 137 g.



5 ALMONTE



6 AZAHAR

## 5 MOCHILA LODEN ALMONTE

49€

REF. BG015

Mochila-saco de gran capacidad (40 litros). 100% loden, repelente al agua. Acabados en cuero. Compartimento principal con cierre de fuelle. Gran bolsillo delantero. Forro interior impermeable. Tirantes regulables acolchados. Desenganche rápido. Sin elementos metálicos que puedan producir ruido o arañar el arma. Color verde oscuro. Tamaño: 56(An) x 51(Al) cm. Peso: 700 g.

## 6 MOCHILA LODEN AZAHAR

45€

REF. BG011

Mochila-saco de gran capacidad (52 litros). 100% loden, repelente al agua. Acabados en cuero. Compartimento principal con cierre de fuelle. Dos bolsillos delanteros. Forro interior impermeable. Tirantes regulables acolchados. Desenganche rápido. Sin elementos metálicos que puedan producir ruido o arañar el arma. Color verde oscuro. Tamaño: 61(An) x 56(Al) cm. Peso: 830 g.

## 7 MOCHILA SETAS ARACENA

59€

REF. BG013

Mochila-cesto especialmente diseñada para la recolección de setas. Capacidad: 35 litros. Fabricada en nylon. Interior recubierto de caucho resistente. Base con red para permitir la esporación. Bastidor metálico extraíble. Parte interna rígida extraíble para una mejor limpieza. Respaldo rígido acolchado. Compartimento principal con cierre de fuelle. Dos bolsillos frontales, uno superior y otro lateral. Tirantes regulables acolchados. Paredes interiores de plástico para facilitar la limpieza. Color verde oliva. Tamaño: 32(An)x45(Al)x24(F) cm. Peso: 1610 g.



7 ARACENA



8 AROCHE

## 8 MOCHILA LODEN AROCHE

45€

REF. BG014

Mochila-saco de gran capacidad (52 litros). 100% loden, repelente al agua. Acabados en cuero. Compartimento principal con cierre de fuelle. Tres bolsillos delanteros. Forro interior impermeable. Tirantes regulables acolchados. Desenganche rápido. Sin elementos metálicos que puedan producir ruido o arañar el arma. Color verde oscuro. Tamaño: 61(An) x 56(Al) cm. Peso: 880 g.



## CHALECO DE CAZA SPORT-TRACK

52€

REF. CH030

Fabricado en polyester extra resistente. Interior forrado con tela/malla transpirable. Talla única con perfecto ajuste de altura y anchura de pecho y cintura. (Cintura ajustable de 100 a 165cm). Tela naranja removible en la parte trasera. 2 anillas portacaza en los laterales. Cuenta con una canana con capacidad para 10 cartuchos en el interior de un bolsillo y otra para 10 balas en el interior del otro. Bolsillos muy amplios: 2 bolsillos delanteros con solapa y cierre de broche. (Bolsillo interior con cremallera para documentación en el izquierdo). Bolsillo zurrón trasero con orificios de desagüe y cremallera superior para facilitar el vaciado o la limpieza.



## CHALECO DE CAZA FREE-HUNT

56€

REF. CH031

Fabricado en algodón para que se ajuste totalmente a nuestro cuerpo. Interior forrado con tela/malla transpirable. Talla única con altura y la anchura de cintura ajustables. (Cintura ajustable de 115 a 127cm). Bandas naranjas removibles en los tirantes. Tela naranja removible muy visible en la parte trasera. 2 anillas portacaza en los laterales. 1 anilla portaobjetos en la parte superior de atrás. 2 grandes bolsillos delanteros con solapa y cierre de broche. Bolsillo zurrón trasero muy grande y con orificios de desagüe. Gaza central para colgar el chaleco.



## POLAINAS RASTROJERAS OLSTAK

32€

REF. CH050

Fabricado en polyester extrafuerte. Apertura total con cremallera. Cremallera protegida por una solapa de velcro y cierre con broches. Banda elástica en el centro y parte superior para obtener un perfecto ajuste. Gancho inferior para sujetar a los cordones. Cinta de cuero muy resistente para sujetar por la suela del calzado. Altura: 40 cm.



## POLAINAS RASTROJERAS MOERS

34€

REF. CH051

Fabricadas en polyester extrafuerte. Bandas naranja para mayor visibilidad. Apertura total con cremallera. Cremallera protegida por una solapa de velcro y cierre con broches. Banda elástica en el centro y parte superior para obtener un perfecto ajuste. Banda elástica superior ajustable. Gancho inferior para sujetar a los cordones. Cinta de cuero muy resistente para sujetar por la suela del calzado. Altura: 40 cm.



## BRAZALETE DE SEGURIDAD PARA LA CAZA

1€

REF. CH060

- Medidas: 7x55cm
- Color naranja fosforito
- Tejido muy resistente.
- Velcro duradero de calidad de gran adherencia.
- Válido para diámetros entre 15 y 52 cm.



Acabado interior elegante y muy comfortable



Zurrón trasero de 33x60 cm con 2 cremalleras



2 bolsillos interiores (14x18 cm), uno con cremallera y otro con goma de acceso rápido



Zurrón trasero de 33x60 cm con 2 cremalleras

## CHALECO CORDEX

34 €

- 4 bolsillos que te permitirán tener todo a mano al instante.
- Material exterior muy resistente.
- Acabado interior elegante y muy comfortable.
- Materiales bien cosidos y rematados.
- Cremalleras muy fuertes.
- Disponible en tallas M, L y XL.

Referencia	Color/Talla
ch010-1	Naranja M
ch010-2	Naranja L
ch010-3	Naranja XL
ch011-1	Verde M
ch011-2	Verde L
ch011-3	Verde XL

## CHALECO CORDEX PRO

46 €

- 11 bolsillos que te permitirán tener todo a mano al instante.
- Material exterior muy resistente.
- Acabado interior elegante y muy comfortable.
- Materiales bien cosidos y rematados.
- Cremalleras muy fuertes.
- Disponible en tallas M, L y XL, además de XXL en color naranja

Referencia	Color/Talla
ch020-1	Naranja M
ch020-2	Naranja L
ch020-3	Naranja XL
ch020-4	Naranja XXL
ch021-1	Verde M
ch021-2	Verde L
ch021-3	Verde XL



## BASIC CAMO

Desde 16€

Malla camuflaje muy económica. Muy ligera. Plegada no ocupa nada. Resistente a cualquier situación meteorológica. Nos permite ver a través de ella sin ser vistos.

Ref. Ca010	Verde oliva 1,5x3 m	16€
Ref. Ca011	Verde oliva 2x4 m	29€
Ref. Ca020	Verde militar 1,5x3 m	16€
Ref. Ca021	Verde militar 2x4 m	29€



## 3D DELUXE CAMO

Desde 36€

Impresionante camuflaje diseñado con una malla en la capa inferior y una tela 3D con imagen de troncos y hojas impresa a todo color y con recorte tipo hoja en la capa superior. Ofrece un camuflaje muy realista. Gracias al novedoso sistema de fabricación usando malla y tela 3D, obtenemos un inmejorable camuflaje pero a la vez nos permite ver muy bien a través de él.

Ref. ca210	Verde 1,5x3 m	36€
Ref. ca211	Verde 2x4 m	59€
Ref. ca220	Marrón 1,5x3 m	36€
Ref. ca221	Marrón 2x4 m	59€



## CLASSIC CAMO

Desde 19,95€

Tela camuflaje con el corte clásico que simula las hojas. Muy ligera y resistente a cualquier situación meteorológica. Ofrece un buen camuflaje en muchas y diversas situaciones.

Dos modelos: Verde-marrón con fibra de poliéster antidesgarro y 3D Camo con imagen de troncos y hojas impreso a todo color y recubrimiento PU para una mayor durabilidad.

Ref. ca050	Verde-Marrón 1,5x3 m	19,95€
Ref. ca051	Verde-Marrón 2x4 m	37€
Ref. Ca052	Rollo V-M 1,5x25m	159€
Ref. Ca060	Camo 3d 1,5x3 m	25€
Ref. Ca061	Camo 3d 2x4 m	45€
Ref. Ca062	Rollo camo 3d 1,5x25 m	189€



## FIBER CAMO

59€

Camuflaje muy realista hecho con fibras. En determinadas situaciones ofrece un camuflaje perfecto. Fibras resistentes cosidas a una malla.

Ref. ca250	Verde 1,5x3 m	59€
Ref. ca260	Kamel 1,5x3 m	59€



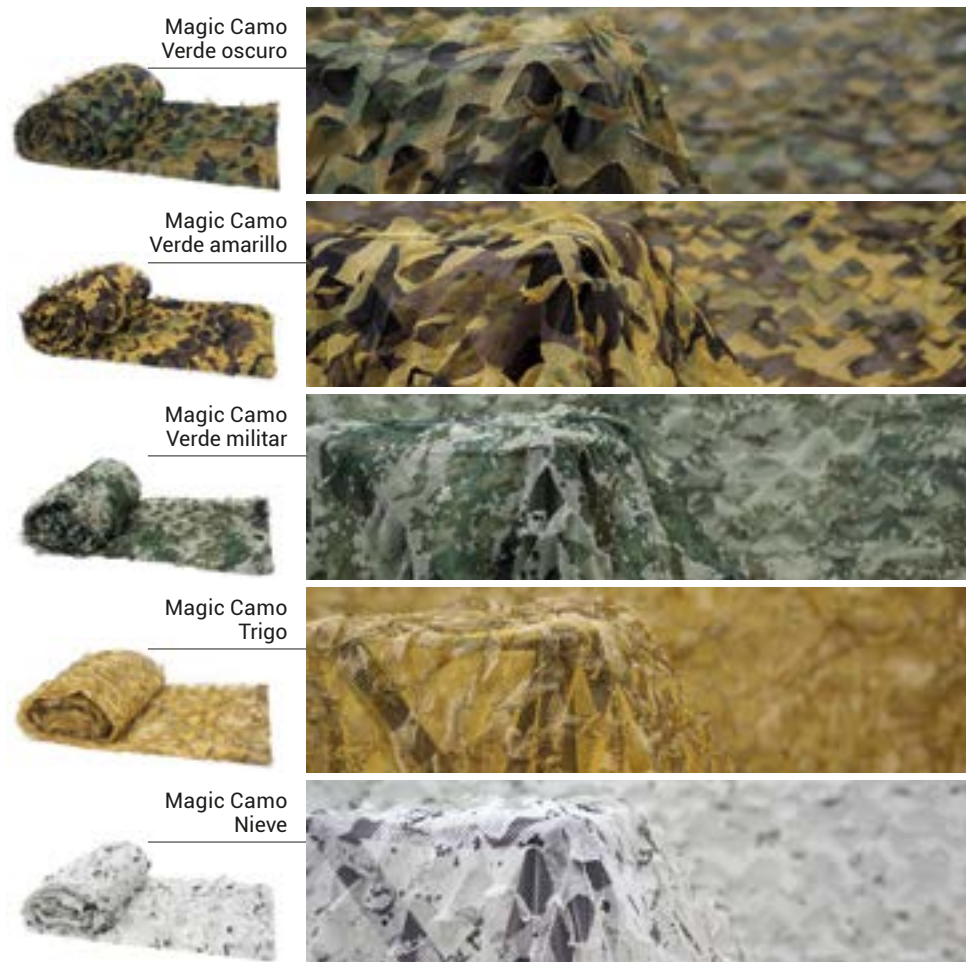

## MAGIC CAMO

Desde 29€

Ingenioso sistema de colocación de dos mallas que proporcionan un fantástico camuflaje pero que a su vez nos permite ver todo a través de ella sin necesidad de asomar la cabeza o recortar una ventana. Malla ligera y resistente. Cinco tonalidades diferentes que nos permiten elegir nuestro óptimo camuflaje.

Ref. ca110	Verde oscuro 1,5x3 m	29€
Ref. ca111	Verde oscuro 2x4 m	55€
Ref. ca120	Verde amarillo 1,5x3 m	29€
Ref. ca121	Verde amarillo 2x4 m	55€
Ref. ca130	Verde militar 1,5x3 m	29€
Ref. ca131	Verde militar 2x4 m	55€
Ref. ca140	Trigo 1,5x3 m	29€
Ref. ca141	Trigo 2x4 m	55€
Ref. ca150	Nieve 1,5x3m	29€
Ref. ca151	Nieve 2x4 m	55€



## PALO TELESCÓPICO ALUMINIO Y PUNTA DE ACERO

12€

Palo telescópico de aluminio muy ligero y resistente. Altura regulable de 1 a 1,8 metros. Acabado en pintura verde. Punta de acero muy fuerte para clavarlo fácilmente.

Ref. ca501 Palo tel. alum. punta acero 12€



## FUNDA PARA PALOS Y RED DE CAMUFLAJE

9,95€

Muy práctica, cómoda y resistente. Fabricada en tejido Oxford 600D con refuerzo de PVC. Bolsillo grande para 4 palos telescópicos. Segundo bolsillo para la red de camuflaje. Medidas: 120 x 20 cm.

Ref. ca500 Funda palos y red camuflaje 9,95€

# COLLAR EDUCATIVO ELECTROSTÁTICO

Todo el mundo, incluso muchos profesionales del perro, imaginan que el Radio Collar Educativo (en adelante RCE) sirve para castigar, dando "calambrazos". Y les cuesta mucho abrir en sus mentes un hueco a la realidad que es muy distinta.

Porque, afortunadamente, los mejores resultados se obtienen cuando se utiliza el RCE, no para castigar, sino como premio.

El RCE, utilizado como premio, sirve principalmente para conseguir una "llamada firme". El término "llamada firme" significa que el perro acude a la llamada siempre a la primera y rápidamente.

Además, el RCE resulta imprescindible en el tratamiento de muchas conductas agresivas, para evitar las fugas durante el paseo, para afirmar la muestra y para modificar otras muchas conductas no deseadas.

Adjuntamos gratuitamente a cada equipo un breve Audiocurso. Enseña a conseguir "todo", evitando absolutamente el dolor y el castigo. Se trata de un curso muy breve que usted podrá realizar en su domicilio.

Audiocurso de **REGALO** por la compra de **1 EQUIPO**



## POR LA COMPRA DE UN EQUIPO OBTENDRÁ UN AUDIOCURSO DE REGALO QUE LE ENSEÑARÁ A:

- Conseguir que su perro acuda a la llamada siempre, a la primera y rápidamente
- Impedir que cace demasiado lejos o se vaya
- Impedir que persiga a las liebres, corzos, etc.
- Impedir que se escape con la pieza en la boca
- Afirmar la muestra
- Evitar las fugas durante el paseo
- Impedir que amenace, ataque o se pelee
- Afirmar la orden de "quieto"
- Impedir que coma porquerías durante el paseo
- Impedir que haga agujeros

Y todo sin castigo ni dolor.

## NUESTRAS RECOMENDACIONES

- No coloque tecnología barata en el cuello de su perro
- Fórmese con el *audiocurso* gratuito que enviamos con todos nuestros equipos
- Confíe en nuestra experiencia. Llevamos veinte años comprobando la calidad y seguridad de todos los modelos que ofrecemos

## EXIJA ESTOS REQUISITOS A LOS RADIO COLLARES EDUCATIVOS

En el mercado hay equipos de muy mala calidad que no debieran existir.

*Lo que ofrecen nuestros equipos:*

- ✓ Gama de impulsos neutros no dolorosos para obtener la máxima eficacia sin dolor
- ✓ Impulsos fiables. El perro siempre percibe el nivel seleccionado
- ✓ Vendedores y propietarios formados para que estos equipos se utilicen con cabeza y corazón

*Características de equipos de mala calidad:*

- ✗ El impulso más bajo resulta un castigo doloroso
- ✗ El nivel seleccionado no guarda relación con lo que percibe el perro. Pueden estropear cualquier adiestramiento
- ✗ Ventas irresponsables como si se tratase de un producto cualquiera.



**DOGTRACE EASY**

**125€**

- **Alcance:** 200 m / Para 1 perro
- **Mando:** 6 niveles de impulso. Impulso continuo y tono acústico. Resistente al agua. Funciona con una pila reemplazable de 3V (CR2). Medidas: 11x5,2x3 cm. Peso: 60 g.
- **Collar:** Sumergible. Funciona con una pila reemplazable de 3V (CR2), que ofrece una autonomía de 6 meses a un año. Medidas: 6,2x4,2x3 cm. Peso: 56 g.
- **Presentación:** blíster. Se incluye 1 juego de pilas.



**DOGTRACE 400**

**155€**

- **Alcance:** 250 m / Para 1 ó 2 perros
- **Mando:** 20 niveles de impulso. Impulso continuo, tono acústico y botón booster (para enviar un impulso mayor al seleccionado). Resistente al agua. Funciona con una pila reemplazable de 3V (CR2). Medidas: 11x5,2x3 cm. Peso: 64 g.
- **Collar:** mismas características que el collar del Dogtrace Easy
- **Presentación:** blíster. Se incluye 1 juego de pilas.



**DOGTRACE 600 / 1000 / 1600**

Desde

**185€**

**DOGTRACE 600**

- **Alcance:** 600 m / Para 1 ó 2 perros
- **Mando:** 30 niveles de impulso. Impulso continuo y momentáneo, tono acústico, botón booster. Resistente al agua. Funciona con dos pilas reemplazables de 1,5V (AA). Medidas: 11,8x5,2x3,2 cm. Peso: 175 g. Antena de 3 cm.
- **Collar:** mismas características que el collar del Dogtrace Easy
- **Presentación:** maletín de plástico con acolchado interior. Se incluye 1 juego de pilas.

**DOGTRACE 1000**

- Igual que el Dogtrace 600 pero con 1000 m de alcance y antena de 8 cm.

**DOGTRACE 1600**

- Igual que el Dogtrace 600 pero con 1600 m de alcance y antena de 9 cm.

Ref. dg005	Dogtrace Easy (mando+collar)	125€
------------	------------------------------	------

Ref. dg010	Dogtrace 400 (mando+collar)	155€
Ref. dg100	Collar adicional	99,95€

Ref. dg020	Dogtrace 600 (mando+collar)	185€
Ref. dg030	Dogtrace 1000 (mando+collar)	205€
Ref. dg040	Dogtrace 1600 (mando+collar)	235€
Ref. dg100	Collar adicional	99,95€

# Línea d-control EDGE



Controla de 1 a 6 perros

Más info



NUEVO



DOGTRACE EDGE  
250 / 450 / 650

Desde

185€

#### DOGTRACE EDGE 250

- **Alcance:** 250 m / Controla de 1 a 6 perros
- **Mando:** 30 niveles de impulso. Impulso continuo y momentáneo, tono acústico, modo vibración (controlable desde el mando), botón booster. Resistente al agua. Funciona con una pila reemplazable de 3V (CR2). Medidas: 10,7x5x3 cm. Peso: 76 g.
- **Collar:** Sumergible. Funciona con una pila reemplazable de 3V (CR2), que ofrece una autonomía de hasta 6 meses. Medidas: 6,4x3,8x3,5cm. Peso: 86 g.
- Los electrodos metálicos pueden sustituirse por unos de plástico para anular totalmente la estimulación por impulsos.
- Bloqueo de teclas para prevenir cualquier presionado accidental.
- Posibilidad de sintonizar dos mandos a un solo collar.
- Llamada múltiple de hasta 5 collares sintonizados.
- Compatible con la gama de educativos D-Control Pro.
- Incluye 1 juego de pilas.

#### DOGTRACE EDGE 450

- Igual que el Dogtrace EDGE 250 pero con 450 m de alcance.

#### DOGTRACE EDGE 650

- Igual que el Dogtrace EDGE 250 pero con 650 m de alcance.

dg150	Dogtrace EDGE - 250 m.	185€
dg151	Dogtrace EDGE - 450 m.	199€
dg152	Dogtrace EDGE - 650 m.	209€
dg155	Collar Adicional EDGE	109€

NUEVO



DOGTRACE EDGE ONE  
250 / 450

Desde

239€

#### DOGTRACE EDGE ONE 250

- **Alcance:** 250 m / Controla de 1 a 6 perros
- **Mando:** 30 niveles de impulso. Impulso continuo y momentáneo, tono acústico, modo vibración (controlable desde el mando), botón booster. Resistente al agua. Funciona con batería recargable integrada. Medidas: 10,7x5x3cm. Peso: 95 g.
- **Collar:** Sumergible. Funciona con una batería recargable, con autonomía de hasta 90h en modo espera. Medidas: 2,2x1x1cm. Peso: 49g.
- Los electrodos metálicos pueden sustituirse por unos de plástico para anular totalmente la estimulación por impulsos.
- Bloqueo de teclas para prevenir cualquier presionado accidental.
- Posibilidad de sintonizar dos mandos a un solo collar.
- Llamada múltiple de hasta 5 collares sintonizados.
- Compatible con la gama de educativos D-Control Pro.
- Incluye cable doble de carga para mando y collar. (Adaptador no incluido).

#### DOGTRACE EDGE ONE 450

- Igual que el Dogtrace EDGE ONE 250 pero con 450 m de alcance.

dg160	Dogtrace EDGE One - 250 m.	239€
dg161	Dogtrace EDGE One - 450 m.	259€
dg165	Collar Adicional EDGE ONE	149€

# Línea d-control PRO



Especial para adiestramiento profesional y deportivo.

Más info



DOGTRACE PRO 1000 / 2000

Desde  
239€

**DOGTRACE PRO 1000**

- **Alcance:** 1000 m / Para 1 ó 2 perros
- **40 niveles** de impulso.
- 2 tonos acústicos.
- 8 modos de luz: facilitan la localización del perro.
- 4 modos de vibración.
- Presentación: maletín de plástico con acolchado interior. Incluye 1 juego de pilas.
- **Mando:** Sumergible. Dimensiones: 11,3 x 5,3 x 2,9 cm. Peso: 125g. Funciona con 2 pilas de 1,5V (AAA). Autonomía de 6-12 meses.
- **Collar:** Sumergible. Dimensiones: 7,7 x 3,9 x 3,3 cm. Peso: 65g. Funciona con 1 pila de 3V (CR2). Autonomía de hasta 6 meses.

**DOGTRACE PRO 2000**

- Igual al Dogtrace PRO 1000 pero con 2000m de alcance.

Ref. dg130	Equipo Dogtrace Pro 1000 negro (collar + mando)	239€
Ref. dg133	Equipo Dogtrace Pro 2000 negro (collar + mando)	279€
Ref. dg140	Collar adicional (correa naranja)	99€



DOGTRACE PRO 1000 ONE / 2000 ONE

Desde  
299€

**DOGTRACE PRO 1000 ONE**

- **Alcance:** 1000 m / Para 1 ó 2 perros
- Igual al Dogtrace PRO 1000 pero con un collar mucho más pequeño y de batería recargable.
- **Collar:** Sumergible. Medidas: 5,5 x 2,7 x 2,1 cm. Peso: 31g. Funciona con batería recargable. La batería se puede reemplazar fácilmente. Autonomía de hasta 90 horas en modo espera

**DOGTRACE PRO 2000 ONE**

- Igual al Dogtrace PRO 1000 ONE pero con 2000m de alcance.

Ref. dg132	Equipo Dogtrace Pro 1000 ONE negro (collar + mando)	299€
Ref. dg135	Equipo Dogtrace Pro 2000 ONE negro (collar + mando)	319€
Ref. dg142	Collar adicional ONE (correa naranja)	149€



## MINIBEEPER

89 €

### ► 4 tonos tipo *beep* diferentes

- Cuando el perro se pone en muestra, el collar emite un pitido cada 2 segundos.
- Dos modos de funcionamiento con 4 tonos tipo *beep* diferentes a elegir:
  - *Modo 1*: el collar pita sólo en muestra (cada 2 seg.).
  - *Modo 2*: el collar pita en muestra (cada 2 seg.) y en carrera (cada 10 seg.).
- Se puede ajustar la sensibilidad del sensor de movimiento y el volumen.
- Con correa de poliuretano muy fuerte.
- Funciona con una pila de 3V (CR123), incluida.
- Dimensiones: 6,5x4,2x3,7 cm (caja) / 3xØ3,3 cm (altavoz).
- Peso: 62 g.
- 2 años de garantía.

Ref. kt010 Collar de becada Minibeeper 89€



## CONIK

149 €

### ► 4 sonidos distintos ► Incluye el grito del halcón

- 4 sonidos diferentes: halcón, codorniz, sonido *beep* y *multibeep*.
- Dos modos de funcionamiento: "sólo muestra" o "muestra y carrera" (además de pitar cuando está en muestra, pita en carrera cada 8, 12, 16 ó 20 seg.).
- Tres posiciones de ajuste de volumen.
- Funciona con una pila común de 9V (incluida).
- Dimensiones: 8,7xØ4,4 cm (caja + altavoz).
- Peso: 85 g.
- 2 años de garantía.

Ref. ar015 Collar de becada Conik 149€



## TELECONIK

219 €

### ► Por control remoto. Alcance: 300 m ► Hasta 3 perros con un mismo mando

- **Collar**: 4 sonidos diferentes (halcón, codorniz, *beep* y *multibeep*). Dos modos de funcionamiento: "sólo muestra" y "muestra y carrera" (además de pitar cuando está en muestra, pita en carrera cada 8,12,16 ó 20 seg.). Tres posiciones de ajuste de volumen. Funciona con una pila común de 9V (incluida). Dimensiones: 8,7xØ4,4 cm (caja + altavoz). Peso: 85 g.
- **Mando**: El pitido de muestra puede pararse con el mando una vez localizado el perro. Pulsando un botón del mando, el collar pitará una vez, lo cual facilita mucho la localización y el trabajo en silencio. Funciona con 2 pilas de 12V (incluidas). Dimensiones: 8x4,2x1,8 cm. Antena: 4 cm. 2 años de garantía.

Ref. ar010	Collar de becada Teleconik (collar + mando)	219€
Ref. ar011	Collar adicional	159€
Ref. ar012	Mando adicional	65€

**NUEVO**



**DISPENSADOR DE PELOTAS + MANDO D-BALLS**

**229€**

- Dispensador de pelotas + mando.
- Manejable a 250 metros de distancia.
- Accionado por control remoto.
- Excelente instrumento de adiestramiento canino.
- Un único mando a distancia puede controlar hasta 4 dispensadores de pelotas y además, es compatible con la lanzadora vertical D-Ball Up de Dogtrace.
- Cada dispensador puede almacenar hasta 4 pelotas de 62mm.
- Dimensiones: 327 x 184 x 84 mm (dispensador) / 110 x 52 x 29 mm (mando).
- Peso: 730 g (dispensador) / 61 g (mando).
- El dispensador funciona con 4 pilas de 1,5V (AA).
- El mando funciona con una pila de 3V CR2.
- Autonomía: según uso. Hasta 6 meses (dispensador) / Hasta 12 meses (mando).

Ref. dg500	Dispensador de pelotas + mando D-BALLS	229€
Ref. dg510	Dispensador adicional	174€

**NUEVO**



**DISPENSADOR DE PELOTAS + MANDO D-BALL MINI**

**174€**

- Dispensador de pelotas + mando.
- D-Ball mini es un dispensador de pelotas de Dogtrace en tamaño mini para el adiestramiento de perros.
- Almacena 1 pelota de 70mm.
- Manejable a 10 metros de distancia.
- Accionado por control remoto.
- Es el modelo más pequeño y de menor peso del mercado.
- Posibilidad de premiar al perro mediante tono acústico.
- Acoplable a la ropa mediante velcro.
- Dimensiones: 110 x 104 x 89 mm (dispensador) / 84 x 36 x 20 mm (mando).
- Peso: 244 g (dispensador) / 26 g (mando).
- El dispensador funciona con una pila de 3V CR2.
- El mando funciona con una pila de 3V CR2430.
- Autonomía: según uso. Hasta 6 meses.

Ref. dg550	Dispensador de pelotas + mando D-BALL MINI	174€
Ref. dg570	Dispensador adicional MINI	139€

**NUEVO**



**LANZADORA DE PELOTA + MANDO D-BALL UP**

**199€**

- Lanzadora de pelota + mando.
- Altura máxima alcanzada (dependiendo del tipo de pelota): 3 m.
- Admite cualquier pelota con diámetro de 75 mm.
- Alcance del mando: 200 m.
- Se puede manejar 4 lanzadoras con un solo mando.
- 2 piezas de metal auxiliares para inclinar la lanzadora
- Dimensiones: 248 x 140 x 105 mm (lanzadora) / 110 x 52 x 29 mm (mando).
- Peso: 600 g (lanzadora) / 61 g (mando).
- La lanzadora funciona con 4 pilas de 1,5V AA.
- El mando funciona con 1 pila de 3V CR2.
- Autonomía: según uso. Hasta 12 meses.

Ref. dg580	Lanzadora de pelota + mando D-BALL UP	199€
Ref. dg581	Lanzadora adicional D-BALL UP	149€



# EL COLLAR ANTILADRIDOS

## FUNCIONAMIENTO

Cuando el perro ladra, aúlla o gruñe, el antiladridos emite un impulso electrostático como el que proporcionan algunas personas cuando se les da la mano. Para el perro resulta desagradable y decide no ladrar mientras lleve puesto el collar. Estos collares callan disuadiendo, sin castigar. El perro elige no ladrar y, por tanto, no hay nada que castigar. Se calla sólo con ponerle el collar. Sin ladridos ni impulsos, tampoco hay habituación. De ahí su eficacia. Eligiendo el collar adecuado, garantizamos una eficacia del cien por cien.

## CUÁNDO NO DEBE USARSE EL COLLAR ANTILADRIDOS

Todo perro tiene derecho a ladrar para expresar sus emociones de alegría, miedo, etc. En contra de lo que pueda parecer, los antiladridos no son para todos los perros. Afortunadamente nadie adquiere un antiladridos si no tiene un problema grave de ladridos. Los antiladridos sólo son para ayudar a controlarse a los perros que padecen un problema grave, y jamás deben provocar daño físico ni psicológico.

## CUÁNDO USAR EL COLLAR ANTILADRIDOS

El ladrador sin motivo, ladra continuamente como esas personas que no saben estar calladas y hablan sin parar.

Las palizas y los castigos resultan crueles e inútiles. Se debe actuar urgentemente. Los perros que padecen este trastorno no llegan a vivir más de tres años, porque alguien obliga a los dueños al abandono o al sacrificio o los envenena directamente. En este caso, sobre todo si los vecinos se están volviendo contra su perro, permítanos recomendarle un antiladridos adecuado. Él vivirá feliz junto a usted durante muchos años.

Cada vez hay más veterinarios y educadores caninos especializados que utilizan el antiladridos como instrumento terapéutico generador de autocontrol emocional.





D-MUTE

D-MUTE PLUS



D-MUTE BASIC



D-MUTE ONE



### D-MUTE

59€

- Regulación de impulso automática o manual
- Pequeño, robusto y sumergible
- Para cualquier raza o tamaño de perro

Tecnología avanzada y gran calidad de fabricación. Regulador de sensibilidad ajustable para adaptarse mejor a ladridos y aullidos de diferente intensidad. Impulso electrostático acompañado de tono acústico. Niveles de impulso de regulación manual o automática:

- **Modo automático:** cuando el perro ladra, el collar le proporciona el impulso más bajo. Si continúa ladrando, el collar va subiendo de nivel, hasta que el animal decide que no le compensa seguir ladrando y se calla.
- **Modo manual:** permite seleccionar manualmente uno de los cinco niveles de impulso.

Manejo muy sencillo. Sin botones ni tapas de carga, lo cual evita problemas. Muy pequeño, compacto y sumergible. Collar de nylon ajustable de 17 a 75 cm. Cierre de seguridad. Utiliza una pila de litio de 3V (CR2), incluida, que dura de 6 meses a un año.

**Dimensiones:** 6x4x3,3 cm. **Peso:** 65 g.  
**Collar de poliuretano 70 cm.** (REF. DG-R06) 8,95 €

Ref. dg300 D-MUTE 59€

### D-MUTE BASIC

49€

- Ajuste de impulso automático
- Calidad a un precio inmejorable

Igual que el d-mute pero sin regulación manual (sólo regulación automática) ni tono acústico (sólo impulso electrostático).

Ref. dg301 D-MUTE BASIC 49€

### D-MUTE PLUS

69€

- Regulación de impulso automática o manual
- Para perros de cualquier raza o tamaño
- Válido para perros fuertes de sensibilidad dura
- Se suministra con collar de poliuretano

Igual que el d-mute pero en los niveles altos llega "más arriba", para usar incluso con perros muy fuertes y con baja respuesta a la estimulación electrostática. Los niveles iniciales son iguales al d-mute por lo que se puede usar en cualquier tipo de raza o tamaño.

Ref. dg302 D-MUTE PLUS 69€

### D-MUTE ONE

109€

- El más pequeño.
- Funciona con batería recargable.
- Regulación de impulso manual o automática.

Collar de tamaño muy reducido y sumergible. Con captador de vibración ajustable, para adaptarse mejor a ladridos y aullidos de diferente intensidad. 9 modos de corrección manuales, automáticos y con modalidad acústica. El modo y la sensibilidad se ajustan externamente mediante un imán.

Sujeción mediante correa fina de 15 mm de ancho y ajustable de 15 a 65 cm. Incluye cargador de clip para la batería.

Ideal para todas las razas y tamaños.

**Dimensiones:** 5,5 x 2,7 x 2 cm. **Peso:** 31 g.

Ref. dg303 D-MUTE ONE 109€

# VALLAS INVISIBLES

- ▶ Un gran invento para evitar las fugas de los perros de espíritu libre
- ▶ Delimitan la zona del perro sin vallas físicas
- ▶ El coche puede entrar en la finca sin que el perro se escape
- ▶ Montaje muy sencillo

Se delimita el territorio asignado al perro con un cable que parte de un emisor. El cable se puede colocar de cualquier modo, incluso puede ser enterrado para que ni se vea ni estorbe. El perro lleva colocado un collar educativo. Cuando el perro se aproxima a la zona donde se encuentra el cable, el collar emite un pitido para que el perro no continúe acercándose. Si persiste, se activa y administra al perro un pequeño impulso disuasorio que le obliga a retroceder. De este modo, el perro aprende rápidamente a respetar los límites de su territorio.

Se pueden crear zonas de cable que no emitan, para que el perro pueda circular libremente sobre el cable. Se pueden añadir tantos collares como se deseen.

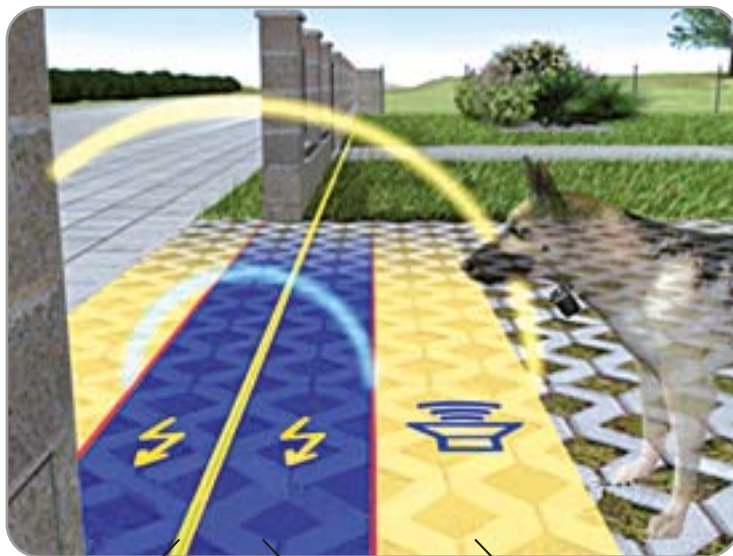

Cable

Zona de corrección

Zona de advertencia

## EJEMPLO 1: PERÍMETRO COMPLETO



El cable emite una señal por todo su recorrido

Cable de ida y vuelta trenzado: la señal queda anulada y permite el paso del perro

## EJEMPLO 2: PROTECCIÓN DE LA ENTRADA



El cable de ida y vuelta debe estar separado

3 OPCIONES DE SEPARACIÓN:

- 1) *Horizontal*: en el suelo. Mínimo 1 metro
- 2) *Vertical hacia arriba*: un cable en alto. Mínimo 1 metro
- 3) *Vertical hacia abajo*: uno de los cables enterrado 25 cm



## D-FENCE

179€

- ▶ Para instalaciones de hasta 1600 m de perímetro
- ▶ Para perros de cualquier tamaño

- **Transmisor:** Conectado a la red (220v). Dimensiones: 15x12x4 cm. Zona de advertencia ajustable de 0,4 a 5 m. Zona de corrección ajustable de 0,3 a 1,5 m. Zona de advertencia y zona de corrección se ajustan por separado.
- **Collar receptor:** Sumergible. 8 niveles de impulso electrostático. De nylon, ajustable de 20 a 70 cm. Funciona con una pila de 3V (CR2), incluida, que dura unos 6 meses (en stand-by). Medidas: 3,4x4x6,2 cm. Peso: 65 g. Se pueden añadir tantos collares como se deseen.
- **Cable:** Longitud máxima: 1600 m.
- **Componentes del equipo:** transmisor de la señal, rollo de 100 m de cable de 0,75 mm y 1 collar receptor.

**NOTA:** Para instalaciones de más de 400 metros se debe utilizar cable de 1,5 mm

Ref. dg400	Valla invisible D-FENCE	179€
Ref. dg410	Collar adicional	79€
Ref. dg419	100m cable adicional 0,75mm	29€
Ref. dg421	100m cable adicional 1,5mm	49€



## D-FENCE 6TH SENSE DIGITAL

239€

- ▶ Hasta 2200 m de perímetro
- ▶ Para perros de cualquier tamaño
- ▶ Más preciso. Con estabilizador de señal y menos interferencias

- **Transmisor:** Pantalla LCD y control táctil. Estabilizador de señal, que proporciona una distribución de la señal uniforme en toda la instalación. Mayor protección ante interferencias de señal. Menú multilingüe. Conectado a la red (220v). Dimensiones: 15,6x11,6x3,4 cm. Zona de advertencia y corrección ajustables por separado (de 0 a 10 m). Incluye batería anticortes de energía (16 horas de duración).
- **Collar receptor:** El mismo que para la valla d-fence. Sumergible. 8 niveles de impulso electrostático. Funciona con una pila de 3V (CR2), incluida, que dura 6 meses en stand-by. Medidas: 3,4x4x6,2 cm. Peso: 65 g. Se pueden añadir tantos collares como se deseen.
- **Cable:** Longitud máxima: 2200 m.
- **Componentes del equipo:** transmisor de la señal, rollo de 100 m de cable de 0,75 mm y 1 collar receptor.

**NOTA:** Para instalaciones de más de 400 metros se debe utilizar cable de 1,5 mm

Ref. dg405	Valla invisible D-FENCE 6th SENSE DIGITAL	239€
Ref. dg410	Collar adicional	79€
Ref. dg419	100m cable adicional 0,75mm	29€
Ref. dg421	100m cable adicional 1,5mm	49€

## ACCESORIOS

REF.	Artículo	PVP
dg720n	Mando receptor X20+ suelto - naranja	239€
dg721	Batería Li-Pol 1850 mAh para mando y collares X20	23€
dg722	Antena RF para mando receptor X20	23€
dg723	Antena RF para collares X20	23€
dg724	Anillo de goma para sujeción de antena collar X20	4,50€
dg725	Cargador para collares y mando X20/X30	23€
dg7251	Cargador DOBLE para collares y mando X20/X30	27€
dg729	Funda Nylon Protección collar GPS	7,20€
dg729-b	Funda Nylon Protección collar GPS con beeper	7,20€

### Escoja opcionalmente el color de su collar de 25 mm

Collar poliuretano "Polytec" 25 mm	6,25 €
------------------------------------	--------

Camo (REF. i800)		Negro (REF. i801)	
Verde (REF. i802)		Rojo (REF. i803)	
Fucsia (REF. i804)		Azul eléctrico (REF. i805)	
Blanco (REF. i806)		Amarillo fosfo (REF. i807)	
Verde fosfo (REF. i808)		Naranja fosfo (REF. i809)	

REF.	Artículo	PVP
dg7241	Funda de silicona para mandos X20 y X30	25€



Funda protectora para el mando GPS Dogtrace X20 y X30.

Fabricada con silicona de alta calidad. Es agradable al tacto y protegerá al mando de daños y suciedad.

En la parte inferior dispone de un orificio para cordón de transporte.

REF.	Artículo	PVP
dg-R64	Cristal protector para mandos X20 y X30	12€

**NUEVO**



Incluye:

- Cristal de protección
- Toallita húmeda
- Bayeta suave
- Adhesivos atrapapolvo







Localizador GPS

Calidad, precio y manejo  
incomparables.

439€

Collar adicional 219€

Más info



- Localiza de 1 a 9 perros.
- Alcance máximo 20 km.
- Pantalla de localización directa de cada perro mediante una flecha mostrando la dirección y la distancia exacta en la que se encuentra.
- **Función BRÚJULA:** La pantalla muestra siempre el norte verdadero para que estemos en todo momento bien orientados.
- **Función BECADA:** Permite saber en todo momento si algún perro está en muestra en un entorno cercano. Cuando un perro está en muestra el mando receptor pita o vibra.
- **Función FENCE:** Nos permite marcar una distancia de seguridad en relación al mando (máximo 2 km). Si el perro sobrepasa esta distancia el mando pita para avisarnos.
- Permite ajustar el intervalo de comunicación entre cada collar y el mando receptor. Podemos elegir que se comuniquen cada 3, 6 ó 9 segundos. Esta función es muy interesante para que el equipo ofrezca el mejor rendimiento tanto para perros de becada como para perros de rastro.
- Guarda puntos de interés, ubicación del coche, zonas de caza, etc.
- Mando y collares sumergibles.
- Tiempo de recarga de los collares y del mando receptor: 3 horas.
- Conectores de carga del collar y del mando sin tapones ni ranuras

que puedan dar problemas con el barro.

- Autonomía de los collares: de 40 a 50 horas.
- Autonomía del mando receptor: 40 horas.
- Collares con correa intercambiable que permite identificarlos por colores. Todos los equipos se suministran con collares de color naranja.
- Medidas del collar: 77 x 45 x 29 mm. Peso: 142 g. (sin correa)
- **Collar adicional SHORT:** Ideal para perros desde 26 cm de perímetro de cuello. La sección flexible de la electrónica es más corta (9cm frente a los 13cm del collar GPS X20 normal), por lo que permite ajustar la correa en perros de menor tamaño.
- Mando receptor. Medidas: 119 x 62 x 15 mm. Peso: 192 g.
- **2 años de garantía.**

**El equipo completo consta de mando, collar, cargador y funda de tela para la correa del collar. Los collares adicionales se suministran con cargador.**

REF.	ARTÍCULO	PVP
dg700n	Localizador GPS Dogtrace X20+ color naranja	439€
dg701	Collar adicional GPS X20+	219€
dg701s	Collar SHORT adicional GPS X20+	219€

## Versión mejorada del GPS X20+:

- Admite **hasta 19 perros**. El X20 admite 9.
- Tiene 4 versiones de collares: **localizador**, **localizador + educativo**, **localizador + beeper** y **localizador + educativo + beeper**. El X20 solo tiene collares con localizador.
- Dos canales de frecuencia para poder cambiarlo en caso de interferencias. El X20 solo tiene un canal sin posibilidad de cambiarlo.
- Tres tonos diferentes internos para localización cercana y para el adiestramiento (llamada del perro). El X20 no tiene tonos acústicos.

La gama X25 es **compatible con los collares X20**, por lo que podemos usar un mando X25 con 19 collares X20.

Los collares X25 pueden sintonizarse con los mandos X30, pero solo podremos usar su función de localización. La función beeper y educativo no funcionan con el mando X30.

Collar apropiado para perros con perímetro de cuello de 30 cm o más.

Para perros más pequeños, escoja el collar adicional **SHORT** (en modelos X25 y x25-T), que es apto desde 26 cm de perímetro de cuello. La sección flexible de la electrónica es más corta (9 cm frente a los 13 cm del collar GPS X25 normal), por lo que permite ajustar la correa en perros de menor tamaño.

**2 años de garantía.**

Más info



REF.	ARTÍCULO	PVP
dg740	Equipo X25 (mando +collar)	529€
dg740-t	Equipo X25-T (mando + collar + educativo)	569€
dg740-b	Equipo X25-B (mando + collar + beeper)	599€
dg740-tb	Equipo X25-TB (mando + collar + educativo + beeper)	649€
dg741	Collar Adicional X25	249€
dg741-t	Collar Adicional X25-T	289€
dg741-b	Collar adicional X25-B	329€
dg741-tb	Collar adicional X25-TB	369€
dg745	Mando receptor X25 suelto	316€
dg741s	Collar SHORT Adicional X25	249€
dg741-ts	Collar SHORT Adicional X25-T	289€

**NUEVO**

**DOG**  
GPS | X25

Localizador GPS

Desde  
**529€**  
Collar adicional 249€

**Evolución del DOG GPS X20+ con prestaciones adicionales**

**Admite hasta 19 perros.**

Además de las funciones comunes del GPS X20+, la versión X30 ofrece más opciones. Puede utilizarse autónomamente (con el mando), a través del teléfono móvil (con mapas) o ambas a la vez. El GPS Dogtrace X30 le permite emparejar el mando con el teléfono o reloj inteligente (Smartphone o Smartwatch) por medio de Bluetooth. El uso de la aplicación o **APP gratuita Dogtrace GPS** le brinda más comodidad y le permite usar funciones adicionales.\*\*

#### CARACTERÍSTICAS:

- **MAPAS:** permite rastrear los collares en los mapas de Google.
- Descarga de mapas offline (para funcionar sin conexión a internet)
- **TRACK:** Graba y guarda la ruta de todos los collares.
- Hasta **20 km.** de alcance.
- Pantalla de localización directa de cada perro mediante una flecha mostrando la dirección y la distancia exacta en la que se encuentra.
- Localización de **hasta 13 perros**, cazadores o puntos favoritos.
- Autonomía 40-50 horas (collares) / 40 horas (mando receptor.)
- Collar y mando **SUMERGIBLES.**
- Ideal para perros desde 30 cm de perímetro de cuello.
- El collar puede emparejarse fácilmente con varios mandos a la vez.
- Función **BRÚJULA:** la pantalla muestra siempre el norte verdadero para que estemos en todo momento bien orientados.
- Función **BECADA:** Nos avisa si algún perro está en muestra. Cuando un perro está en muestra el mando receptor pita o vibra.
- Función **JABALÍ:** Se activa cuando algún perro se mueve circularmente en una misma zona.
- Función **VALLA (Fence):** Nos permite marcar un perímetro circular de seguridad en relación al mando (máximo 2 km). Si el perro sobrepasa esta distancia el mando pita para avisarnos.
- **DETECCIÓN DE LADRIDOS:** (solo desde app móvil). Registra lugar y hora de los ladridos.
- Función **COCHE:** permite el uso del mando en el automóvil.
- Función **WAYPOINT:** memoriza puntos de interés y ubicaciones.
- **BOCINA EXTERNA:** (Disponible sólo en modelo X30-B y X30-TB). Permite localizar a larga distancia. Audible hasta 300 metros. Control desde el mando o la App del móvil.
- Función **ADIESTRAMIENTO:** (disponible sólo en modelo X30-T y X30-TB) Configuración del nivel y activación de los impulsos desde el móvil.
- Función **LUZ:** (disponible sólo en modelo X30-T y X30-TB) El módulo de adiestramiento del collar incluye LEDs de señalización luminosa.
- El equipo completo consta de mando, collar, cargador doble (para mando y collar), funda de nylon para el collar y bolsa de transporte "Dogtrace". Los collares adicionales se suministran con cargador.
- Peso: 192 g (mando)
- **Collar adicional SHORT:** Ideal para perros desde 26 cm de perímetro de cuello. La sección flexible de la electrónica es más corta (9cm frente a los 13cm del collar GPS X20 normal), por lo que permite ajustar la correa en perros de menor tamaño.
- **2 años de garantía**

**DOG**  
TRACE

**DOG** | **X30+**  
GPS

Localizador GPS

Control y mapas en  
tu móvil y smartwatch

Desde  
**619€**  
Collar adicional 269€

Más info



\* Smartphone de la foto no incluido en el pack. \*\* APP válida para smartphones ANDROID 5.0 o superior y para Iphone.



**Equipo X30**  
(mando + collar)

REF: dg750 **619€**

**2 tipos de tono acústico del collar**

(Control desde el mando o la App móvil)

- **Tono de localización** del collar. Audible a unos 20 metros.
- **Tono de llamada:** tono para llamar al perro.
- **Peso:** 142 g (collar)

El collar X30 puede convertirse en el modelo X30-T mediante la instalación del módulo educativo suelto (REF: dg752).

PVP del módulo educativo suelto: 95€



**Equipo X30-T**  
(mando + collar + educativo)

REF: dg750-t **669€**

Equipo idéntico al **X30** pero con las siguientes funciones adicionales:

- **Adiestramiento:** Permite configurar y enviar desde el mando o la App móvil impulsos electrostáticos (15 niveles)
- **Luz:** El módulo de adiestramiento del collar incluye potentes LEDs para señalización luminosa en la oscuridad.
- **Peso:** 166 g (collar)



**Equipo X30-B**  
(mando + collar + beeper)

REF: dg750-b **719€**

Equipo idéntico al **X30** pero con las siguientes funciones adicionales:

- **Bocina externa:** Permite localizar a larga distancia. Audible hasta 300 metros. Control desde el mando o la App del móvil.
- **Peso:** 154 g (collar)



**Equipo X30-TB**  
(mando + collar + educativo + beeper)

REF: dg750-tb **759€**

Equipo idéntico al **X30-T** pero con las siguientes funciones adicionales:

- **Bocina externa:** Permite localizar a larga distancia. Audible hasta 300 metros. Control desde el mando o la App del móvil.
- **Peso:** 172 g (collar)

El mando x30 es compatible con los siguientes collares:



**Collar adicional X20+**

REF: dg701 219€

**Coll. ad. SHORT X20+**

REF: dg701s 219€



**Collar adicional X30**

REF: dg751 269€

**Coll. ad. SHORT X30**

REF: dg751s 269€



**Collar ad. X30-T**  
(con educativo)

REF: dg751-t 319€

**Co. ad. SHORT X30-T**

REF: dg751-ts 319€



**Collar ad. X30-B**  
(con beeper)

REF: dg751-b 369€



**Collar ad. 30-TB**  
(educativo + beeper)

REF: dg751-tb 399€



**Mando receptor suelto X30**

REF: dg759 420€

**¿Puedo comprar collares X20 (que son más baratos) para usar con el equipo X30? ¿Qué diferencias hay entre los collares X20 y X30?**

La respuesta es **SÍ**, pero hay dos cosas que no podremos hacer:

**1)** Los collares X30 incorporan un pequeño altavoz para una localización rápida audible a unos 20-30 metros. El collar X20 no tiene esta función. **2)** Los collares X30, junto con el mando X30, permiten cambiar de frecuen-

cia (A o B) a todo el conjunto si tenemos interferencias provocadas por otros equipos. Si tenemos collares X20 usados en equipo X30 no podremos hacer este cambio de frecuencia.

CaniHunt confecciona en Europa una amplia gama de chalecos para perros de la máxima calidad y fiabilidad ante cualquier posible situación en tus jornadas de caza



## Chaleco de protección CaniHunt Defender 2.0



El chaleco CaniHunt DEFENDER 2.0 ofrece protección óptima y confort a su perro gracias a su diseño y acabados técnicos. Además, su patrón de camuflaje naranja neón lo hace inconfundible.

- Sistema de cierre mediante correas ajustables (hasta 15 cm) y tiras de Velcro®.
- Costuras ocultas confeccionadas mediante hilo ultraresistente que permiten una mayor flexibilidad y evitan que el dobladillo lastime al perro.
- Corte a nivel del hombro que proporciona una protección óptima.
- Solapa de protección que cubre y asegura la zona de cierre en la espalda del perro.
- Banda reflectante.
- Patrón de camuflaje naranja.

### Revestimiento exterior:

- Tejido **CORDURA 600 DTEX** con estructura RIPS-TOP®. Resistente al desgarro y a los biotopos más duros y abrasivos, a la vez que permite una gran movilidad a los perros gracias a su gran flexibilidad. Esta capa está tratada además con 2 capas de inducción que permiten que el chaleco sea hidrófugo y casi impermeable, a la vez que lo protegen de los rayos UV.

### Capas centrales:

- **Tejido antiperforación de polietileno.** 4 capas en la parte trasera (vientre) y 3 en la delantera (cuello). Este es un tejido antitraumatismo, ya que distribuye la onda de impacto a lo largo de una superficie mayor y por tanto suaviza los golpes.

### Revestimiento interior

- **Revestimiento impermeable** (80% poliéster, 20% membrana impermeable y transpirable).



Las costuras ocultas evitan que el dobladillo lastime al perro.



Cierre mediante correas ajustables y tiras de Velcro®.

**Resistencia a la abrasión** ★★★★★

**Flexibilidad** ★★★★★

**Resistencia a la perforación** ★★★★★

CaniHunt DEFENDER 2.0 naranja				
REF.	Talla*	Perímetro del pecho del perro	Peso	PVP
wh20-50	50	50 cm	370 g	209 €
wh20-55	55	55 cm	410 g	209 €
wh20-60	60	60 cm	520 g	229 €
wh20-65	65	65 cm	560 g	229 €
wh20-70	70	70 cm	640 g	229 €
wh20-75	75	75 cm	700 g	249 €
wh20-80	80	80 cm	780 g	249 €
wh20-85	85	85 cm	830 g	249 €

\* Para obtener la talla adecuada, sume 3 cm al perímetro del pecho y redondee hacia arriba. (Por ej. 64 + 3 = 67cm. Escoja la talla 70)

### Cómo elegir la talla adecuada

Elige la talla del chaleco midiendo el perímetro de la caja torácica del perro por su parte más ancha, generalmente justo por detrás de las patas delanteras del perro.

### Perímetro pecho

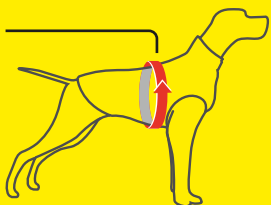



# Chaleco de protección CaniHunt PRO

El chaleco CaniHunt PRO ha sido diseñado para ofrecer una protección adicional frente a abrasiones. Por ello estos chalecos cuentan con protección adicional en los muslos y revestimiento exterior mejorado.

- Sistema de cierre mediante cremalleras, una correa ajustable y tiras de Velcro®.
- Protección adicional en los muslos.
- Costuras confeccionadas con hilo DYNEEMA, con una resistencia anticortes extraordinaria.
- El sistema de cierre mediante cremalleras permite añadir hasta 4 tiras de cremalleras adicionales (de 2,5 cm de ancho cada una) para ajustar mejor los chalecos a la morfología de los perros. Este chaleco incluye 2 cremalleras adicionales.
- Solapa de protección que cubre y asegura la zona de cierre en la espalda del perro.
- Corte a nivel del hombro para protección óptima.
- Trabillas situadas en el cuello, que permiten que el collar quede totalmente sujeto y que esta zona del chaleco no se abra.
- Costuras ocultas que permiten una mayor flexibilidad y evitan que el dobladillo lastime al perro.
- Banda reflectante.



Solapa de protección que cubre la zona de cierre en la espalda del perro.



Cierre con cremalleras, una correa ajustable y tiras de Velcro®.

### Revestimiento exterior:

- Tejido **CORDURA 1100 DTEX** con estructura RIPSTOP® de máxima resistencia ante abrasión y flexibilidad optimizada. Esta capa está tratada además con 2 capas de inducción que permiten que el chaleco sea hidrófugo y casi impermeable, a la vez que lo protegen de los rayos UV.

### Capas centrales:

- Tejido **antiperforación de polietileno**. 4 capas en la parte trasera (vientre) y 3 en la delantera (cuello). Este es un tejido antitraumatismo, ya que distribuye la onda de impacto a lo largo de una superficie mayor y por tanto suaviza los golpes.

### Revestimiento interior

- Tejido **termoregulador** acolchado que ayuda a regular la temperatura del perro.

CaniHunt PRO amarillo				
REF.	Talla*	Perímetro del pecho del perro	Peso	PVP
wh30-45	45	45 cm	410 g	239 €
wh30-50	50	50 cm	480 g	239 €
wh30-55	55	55 cm	525 g	239 €
wh30-60	60	60 cm	605 g	259 €
wh30-65	65	65 cm	730 g	259 €
wh30-70	70	70 cm	820 g	259 €
wh30-75	75	75 cm	865 g	279 €
wh30-80	80	80 cm	985 g	279 €
wh30-85	85	85 cm	1080 g	279 €

\* Para obtener la talla adecuada, sume 3 cm al perímetro del pecho y redondee hacia arriba. (Por ej. 64 + 3 = 67cm. Escoja la talla 70)



**Resistencia a la abrasión** ★★★★★

**Flexibilidad** ★★★★★☆

**Resistencia a la perforación** ★★★★★

# Chaleco de protección CaniHunt DOG ARMOR V3

El chaleco CaniHunt DOG ARMOR V3 ha sido diseñado para ofrecer una alta resistencia a la perforación y abrasión en perros dedicados a la caza mayor. Ofrece características técnicas de alto rendimiento, así como el máximo confort.

- Sistema de cierre mediante hebillas ajustables (hasta 15 cm) y tiras de Velcro®.
- Costuras ocultas confeccionadas mediante hilo ultraresistente que permiten una mayor flexibilidad y evitan que el dobladillo lastime al perro.
- Inserto de goma en el cuello que permite introducir los electrodos de los collares de adiestramiento a través del chaleco.
- Corte a nivel del hombro para protección óptima.
- Solapa de protección que cubre y asegura la zona de cierre en la espalda del perro.
- Extensión de cuello removible. Fijación mediante tiras de Velcro®.
- Banda reflectante amarilla.
- Costuras cruzadas para mayor refuerzo.
- Disponible tanto para perros tipo teckel como para perros grandes. La talla teckel se ha diseñado partiendo de una talla 50 que se ha alargado 10 cm en toda su longitud para adaptarse a la morfología de las razas teckel.

## Revestimiento exterior:

- Tejido **CORDURA 1100 DTEX** con estructura RIPSTOP® de máxima resistencia ante abrasión y flexibilidad optimizada. Esta capa está tratada además con 2 capas de inducción que permiten que el chaleco sea hidrófugo y casi impermeable, a la vez que lo protegen de los rayos UV.

## Capas centrales:

- Tejido **antiperforación de polietileno**. 3 capas en la parte trasera (vientre) y 2 en la delantera (cuello). Este es un tejido antitraumatismo, ya que distribuye la onda de impacto a lo largo de una superficie mayor y por tanto suaviza los golpes.



- Tejido **KEPROTECT®** de la marca suiza SCHÖLLER®, compuesto por un 84% de poliamida y un 16% de aramida de la marca Kevlar® en la zona dorsal y en la solapa de cierre.

## Revestimiento interior

- Recubrimiento **termoregulador OUTLAST®**. Compuesto por microcápsulas, mantiene una temperatura constante en la piel del perro.

**Resistencia a la abrasión** ★★★★★

**Flexibilidad** ★★★★★☆

**Resistencia a la perforación** ★★★★★☆

CaniHunt DOG ARMOR V3 naranja

REF.	Talla*	Perímetro del pecho del perro	Peso	PVP
wh25-45	45	45 cm	348 g	195 €
wh25-45-t	Raza teckel	50 cm	450 g	205 €
wh25-50	50	50 cm	389 g	195 €
wh25-55	55	55 cm	436 g	195 €
wh25-60	60	60 cm	574 g	219 €
wh25-65	65	65 cm	607 g	219 €
wh25-70	70	70 cm	690 g	219 €
wh25-75	75	75 cm	753 g	249 €
wh25-80	80	80 cm	822 g	249 €
wh25-85	85	85 cm	900 g	249 €

CaniHunt DOG ARMOR V3 naranja

REF.	Talla*	Perímetro del pecho del perro	Peso	PVP
wh25-90	90	90 cm	962 g	299 €
wh25-95	95	95 cm	1032 g	299 €

\* Para obtener la talla adecuada, sume 3 cm al perímetro del pecho y redondee hacia arriba. (Por ej. 64 + 3 = 67cm. Escoja la talla 70)



Sistema de cierre mediante hebillas ajustables y tiras de Velcro®.



Permite introducir los electrodos de los collares de adiestramiento

# Chaleco de protección CaniHunt LIGHT

El chaleco CaniHunt LIGHT ha sido diseñado como modelo de chaleco flexible, ligero y de gran durabilidad gracias al uso de un tejido muy suave y ligero pero resistente al mismo tiempo. Este chaleco es perfecto para perros pequeños o que tienen dificultades para usar chalecos.

- Sistema de cierre mediante cremalleras, una hebilla ajustable y tiras de Velcro®.
- El sistema de cierre mediante cremalleras permite añadir hasta 4 tiras de cremalleras adicionales (de 2,5 cm de ancho cada una) para ajustar mejor los chalecos a la morfología de los perros. Este chaleco incluye una cremallera adicional.
- Solapa de protección que cubre y asegura la zona de cierre en la espalda del perro.
- Costuras cruzadas para mayor refuerzo.
- Trabillas situadas en el cuello, que permiten que el collar quede totalmente sujeto y que esta zona del chaleco no se abra.
- Banda reflectante.
- Disponible tanto para perros tipo teckel como para perros grandes. La talla teckel se ha diseñado partiendo de una talla 50 que se ha alargado 10 cm en toda su longitud para adaptarse a la morfología de las razas teckel.



Sistema de cierre mediante cremalleras, una hebilla ajustable y tiras de Velcro®.

### Revestimiento exterior:

- Tejido **CORDURA 600 DTEX** con estructura RIPS-TOP®. Resistente al desgarro y a los biotopos más duros y abrasivos, a la vez que permite una gran movilidad a los perros gracias a su gran flexibilidad. Esta capa está tratada además con 2 capas de inducción que permiten que el chaleco sea hidrófugo y casi impermeable, a la vez que lo protegen de los rayos UV.

### Capas centrales:

- Tejido **antiperforación de polietileno**. 3 capas en la parte trasera (vientre) y 2 en la delantera (cuello). Este es un tejido antitraumatismo, ya que distribuye la onda de impacto a lo largo de una superficie mayor y por tanto suaviza los golpes.

### Revestimiento interior

- **Revestimiento impermeable** (80% poliéster, 20% membrana impermeable y transpirable).

CaniHunt LIGHT naranja				
REF.	Talla*	Perímetro del pecho del perro	Peso	PVP
wh15-45	45	45 cm	250 g	164 €
wh15-45-t	Raza teckel	50 cm	368 g	180 €
wh15-50	50	50 cm	285 g	164 €
wh15-55	55	55 cm	315 g	164 €
wh15-60	60	60 cm	410 g	189 €
wh15-65	65	65 cm	455 g	189 €
wh15-70	70	70 cm	505 g	189 €
wh15-75	75	75 cm	656 g	209 €
wh15-80	80	80 cm	625 g	209 €
wh15-85	85	85 cm	660 g	209 €

\* Para obtener la talla adecuada, sume 3 cm al perímetro del pecho y redondee hacia arriba. (Por ej. 64 + 3 = 67cm. Escoja la talla 70)



**Resistencia a la abrasión** ★★★★★

**Flexibilidad** ★★★★★

**Resistencia a la perforación** ★★★★★

# Chaleco de protección **CanIHunt ECO**

El chaleco CaniHunt ECO presenta una estructura sencilla, que aprovecha las principales características de los chalecos de protección y las complementa con flexibilidad y ligereza gracias a su corte reducido a la altura del lomo del perro.

- Sistema de cierre mediante bandas extra-anchas de Velcro®.
- Costuras cruzadas para mayor refuerzo.
- Trabilas situadas en el cuello, que permiten que el collar quede totalmente sujeto y que esta zona del chaleco no se abra.
- Banda reflectante.
- Disponible tanto para perros tipo teckel como para perros grandes. La talla teckel se ha diseñado partiendo de una talla 45 que se ha alargado 10 cm en toda su longitud para adaptarse a la morfología de las razas teckel.

## Revestimiento exterior:

- Tejido **CORDURA 600 DTEX** que dispone de estructura RIPSTOP®. Resistente al desgarro y a los biotopos más duros y abrasivos, a la vez que permite una gran movilidad a los perros gracias a su extrema flexibilidad. Esta capa está tratada además con 2 capas de inducción que permiten que el chaleco sea hidrófugo y casi impermeable, a la vez que lo protegen de los rayos UV.



Sistema de cierre mediante bandas extra-anchas de Velcro®.



## Capas centrales:

- Tejido **antiperforación de polietileno**. 3 capas en la parte trasera (vientre) y 2 en la delantera (cuello). Este es un tejido antitraumatismo, ya que distribuye la onda de impacto a lo largo de una superficie mayor y por tanto suaviza los golpes.

## Revestimiento interior

- **Revestimiento impermeable** (80% poliéster, 20% membrana impermeable y transpirable).

**Resistencia a la abrasión** ★★★★★

**Flexibilidad** ★★★★★

**Resistencia a la perforación** ★★★★★



CanIHunt ECO naranja				
REF.	Talla*	Perímetro del pecho del perro	Peso	PVP
wh10-45	45	45 cm	140 g	119 €
wh10-45-t	Raza teckel	45 cm	195 g	139 €
wh10-50	50	50 cm	190 g	119 €
wh10-55	55	55 cm	205 g	119 €
wh10-60	60	60 cm	245 g	149 €
wh10-65	65	65 cm	315 g	149 €

CanIHunt ECO naranja				
REF.	Talla*	Perímetro del pecho del perro	Peso	PVP
wh10-70	70	70 cm	345 g	149 €
wh10-75	75	75 cm	395 g	164 €
wh10-80	80	80 cm	420 g	164 €
wh10-85	85	85 cm	440 g	164 €

\* Para obtener la talla adecuada, sume 3 cm al perímetro del pecho y redondee hacia arriba. (Por ej. 64 + 3 = 67cm. Escoja la talla 70)

# Chaleco de señalización **CaniHunt FLASH V3**

El chaleco FLASH V3 está destinado a perros de caza que requieren visibilidad, pero sin necesidad de protección anti-perforación.

- Sistema de cierre mediante hebillas ajustables y tiras de Velcro®.
- Banda reflectante.
- Costuras cruzadas para mayor refuerzo.
- Collar incluido.

**Revestimiento exterior:**

- Tejido **CORDURA 1100 DTEX** con estructura **RIPSTOP®** de máxima resistencia ante abrasión y flexibilidad optimizada.

**Revestimiento interior**

- Revestimiento impermeable (80% poliéster, 20% membrana impermeable y transpirable).



CaniHunt FLASH v2 naranja				
REF.	Talla	Perímetro del pecho del perro	Peso	PVP
wh05-1	S	50-60 cm	460 g	89 €
wh05-2	M	60-70 cm	560 g	89 €
wh05-3	L	70-80 cm	660 g	89 €
wh05-4	XL	80-90 cm	770 g	89 €

**Resistencia a la abrasión** ★★★★★

**Flexibilidad** ★★★★★

**Resistencia a la perforación** ★★★★★



Sistema de cierre mediante hebillas ajustables y tiras de Velcro®.



# Chaleco de flotación CaniHunt NEOPRO V2

El chaleco NEOPRO V2 es un chaleco de flotación adecuado para la caza de aves acuáticas. Aumenta la flotabilidad del perro a la vez que regula su temperatura corporal durante la caza gracias a su revestimiento de neopreno.

- Camuflaje tipo pantano.
- Sistema de cierre mediante hebillas ajustables (hasta 15 cm) y tiras de Velcro®.
- Trabillas situadas en el cuello, que permiten que el collar quede totalmente sujeto y que esta zona del chaleco no se abra.
- Costuras cruzadas para mayor refuerzo.
- Soporte de montaje universal para todo tipo de cámaras. Este chaleco te permitirá filmar escenas de caza con tu perro.
- Collar incluido.

#### Revestimiento exterior:

- Tejido CORDURA 600 DTEX.

#### Revestimiento interior

- Neopreno de 2 mm. Retiene el calor que emite el perro y lo protege durante las jornadas con tiempo muy frío.



Soporte de montaje universal para todo tipo de cámaras. Este chaleco te permitirá filmar escenas de caza con tu perro.



La temperatura corporal del perro se mantiene estable en el agua gracias a su revestimiento de neopreno de 2mm.

Sistema de cierre mediante hebillas ajustables y tiras de Velcro®.



**Resistencia a la abrasión** ★★★★★

**Flexibilidad** ★★★★★

**Resistencia a la perforación** ☆☆☆☆☆

CaniHunt NEOPRO v2				
REF.	Talla	Perímetro del pecho del perro	Peso	PVP
wh08-1	S	56-60 cm	460 g	79 €
wh08-2	M	60-70 cm	560 g	79 €
wh08-3	L	70-80 cm	660 g	79 €
wh08-4	XL	80-90 cm	770 g	79 €

# Arnés de señalización CaniHunt SIGNAL

El arnés SIGNAL es un chaleco de señalización para perros de caza. Su color naranja fluorescente permite visualizar al perro y localizarlo en todo momento.

- Correa ajustable con una parte elástica para adaptarse mejor al perro y evitar comprimirlo durante su respiración.
- El interior ergonómico del arnés ha sido diseñado para favorecer la comodidad del perro.
- Dos anillas metálicas permiten la posibilidad de fijar una correa o un elemento de amarre, por delante o por detrás. La anilla ubicada en la parte delantera proporciona un sistema anti-tirones cuando el perro tira demasiado.
- Borde del chaleco reflectante

### Revestimiento exterior:

- Tejido **CORDURA 1100 DTEX** con estructura **RIPSTOP®** de máxima resistencia ante abrasión y flexibilidad optimizada. Esta capa está tratada además con 2 capas de inducción que permiten que el chaleco sea hidrófugo y casi impermeable, a la vez que lo protegen de los rayos UV.

### Revestimiento interior

- Forro de poliéster tipo malla de rápido secado.



CaniHunt SIGNAL				
REF.	Talla	Perímetro del pecho del perro	Peso	PVP
wh03-1	S	45-60 cm	347 g	49 €
wh03-2	M	53-69 cm	370 g	49 €
wh03-3	L	66-89 cm	470 g	49 €
wh03-4	XL	81-109 cm	520 g	49 €

**Resistencia a la abrasión** ★★★★★

**Flexibilidad** ★★★★★

**Resistencia a la perforación** ☆☆☆☆☆

Accesorios y repuestos CaniHunt		
REF.	Artículo	PVP
<b>Solapas traseras (todos los modelos excepto NEOPRO V2 y SIGNAL)</b>		
wh80-45	Solapa trasera adicional naranja T45	19,50 €
wh80-45-t	Solapa trasera adicional naranja T45 Teckel	19,50 €
wh80-50	Solapa trasera adicional naranja T50	19,50 €
wh80-55	Solapa trasera adicional naranja T55	19,50 €
wh80-60	Solapa trasera adicional naranja T60	19,50 €
wh80-65	Solapa trasera adicional naranja T65	19,50 €
wh80-70	Solapa trasera adicional naranja T70	19,50 €
wh80-75	Solapa trasera adicional naranja T75	19,50 €
wh80-80	Solapa trasera adicional naranja T80	19,50 €
wh80-85	Solapa trasera adicional naranja T85	19,50 €
wh80-90	Solapa trasera adicional naranja T90	19,50 €
wh80-95	Solapa trasera adicional naranja T95	19,50 €
<b>Extensión vientre hembra (modelos DEFENDER 2.0, PRO y ARMOR V2)</b>		
wh82-1	Extensión de vientre para hembra T45/50/55	38 €
wh82-2	Extensión de vientre para hembra T60/65	38 €
wh82-3	Extensión de vientre para hembra T70/75	38 €
wh82-4	Extensión de vientre para hembra T80/85	38 €
<b>Cremallera adicional (modelos PRO y LIGHT)</b>		
wh84-1	Cremallera adicional T45. Largo de 16cm	12 €
wh84-2	Cremallera adicional T50/55. Largo de 22cm	12 €
wh84-3	Cremallera adicional T60/65. Largo de 26cm	12 €
wh84-4	Cremallera adicional T70/75. Largo de 34cm	12 €
wh84-5	Cremallera adicional T80/85. Largo de 42cm	12 €
wh84-6	Cremallera adicional T90/95. Largo de 50cm	12 €
<b>Extensión de cuello (modelo DOG ARMOR V3)</b>		
wh86-45	Extensión de cuello para DOG ARMOR v3 T45	27 €
wh86-50	Extensión de cuello para DOG ARMOR v3 T50	27 €
wh86-55	Extensión de cuello para DOG ARMOR v3 T55	27 €
wh86-60	Extensión de cuello para DOG ARMOR v3 T60	27 €
wh86-65	Extensión de cuello para DOG ARMOR v3 T65	27 €
wh86-70	Extensión de cuello para DOG ARMOR v3 T70	27 €
wh86-75	Extensión de cuello para DOG ARMOR v3 T75	27 €
wh86-80	Extensión de cuello para DOG ARMOR v3 T80	27 €
wh86-85	Extensión de cuello para DOG ARMOR v3 T85	27 €
wh86-90	Extensión de cuello para DOG ARMOR v3 T90	27 €
wh86-95	Extensión de cuello para DOG ARMOR v3 T95	27 €



Sujeción mediante velcro doble muy ancho y resistente

Sistema de ajuste interior mediante cremalleras

Dos cintas reflectantes para una máxima visibilidad

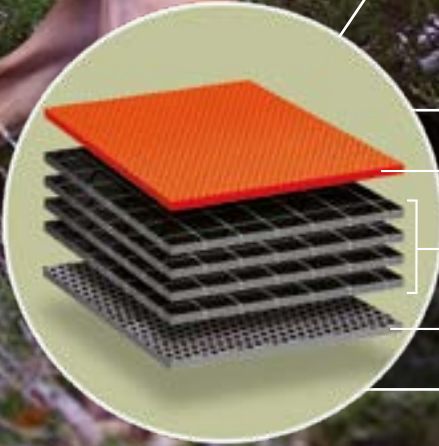

**Material exterior:**  
Cordura naranja fosforito 570 Detx

**Capas interiores:**  
4 capas cruzadas de Kevlar

**Material interior:** Tejido de fibra de carbono Twill 2/2 con membrana



## CHALECO BULWARK

DESDE  
**95 €**  
REF. WBX3

- ▶ Chaleco antijabalíes
- ▶ Máxima protección para tus perros
- ▶ Ahora con mayor protección. 4 capas de Kevlar

Chaleco con 4 capas cruzadas de Kevlar en su interior, que proporcionan la máxima protección.

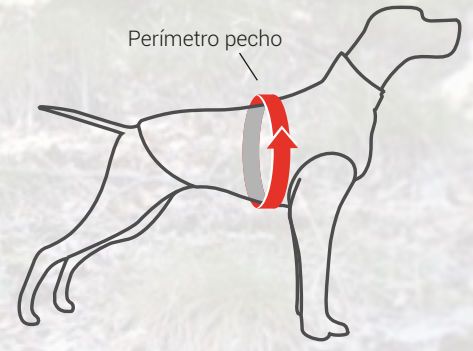

Talla	Perímetro del pecho del perro
85	Hasta 78 cm
80	Hasta 73 cm
75	Hasta 70 cm
65	Hasta 63 cm
60	Hasta 58 cm
55	Hasta 53 cm
50	Hasta 48 cm

TALLAS 50 y 55 95 €  
 TALLAS 60, 65 105 €  
 TALLAS 75, 80 y 85 115 €





**149 €**



**Chaleco de protección antijabalíes que aúna ligereza, confort, libertad de movimiento y máxima protección. Optimizado para un uso intensivo en jornadas de larga duración.**

- Exterior de cordura 600 x 600 de color naranja fosforito con bandas de color amarillo fosforito en la zona del lomo para aumentar la visibilidad
- Interior compuesto de 4 capas de Kevlar Dupont.
- Las zonas de riesgo crítico (garganta y pecho) presentan un refuerzo adicional, contando con un total de 6 capas de Kevlar Dupont en estas áreas.
- Cuello elevado para protección extra.
- Cuerpo y cuello regulables mediante hebillas de acetal de alto impacto y cintas de polipropileno de 25mm de ancho y 500 micras de espesor. 2 Hebillas en el cuello y 3 en el chaleco.
- Peso extra ligero: pequeño 490g.
- Ribeteado con cinta de 20mm en los bordes del chaleco y zona de cuello, garganta y pecho para minimizar el roce.
- No absorben agua. Óptimos para largas jornadas de cacería incluso en climas adversos.

REF. wbe-01

Razas pequeñas (Pecho: de 66 a 87cm. /  
Cuello: de 36 a 50cm.)

**149€**

## JAULAS PLEGABLES ADAPTADAS AL PORTÓN TRASERO

DESDE  
**59,90 €**

- ▶ Fuertes. Se pliegan en 5 segundos
- ▶ Con bandeja extraíble
  - Plegadas no ocupan nada.
  - Asas de transporte.
  - Bandeja extraíble de plástico muy resistente, más silenciosa que las bandejas metálicas.
  - Lacadas en color negro: mayor elegancia y protección. Se mantienen bonitas por mucho tiempo.
  - Puerta inclinada, para aprovechar la inclinación habitual de los portones traseros. Por eso se dan dos medidas de fondo.
  - La parte inferior de la puerta está a 19 cm de la base de la jaula para evitar el marco elevado de muchos portones traseros.
  - Dos tamaños.

49(L)x57(Al)x77,5/47(An) cm	REF. SERA0010	59,90 €
57,5(L)x66(Al)x92,5/55(An) cm	REF. SERA0011	79,90 €

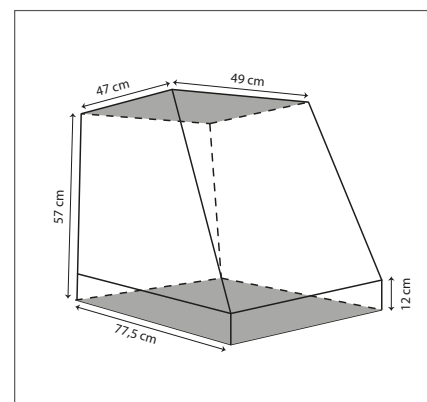

REF. SERA0010

**59,90 €**

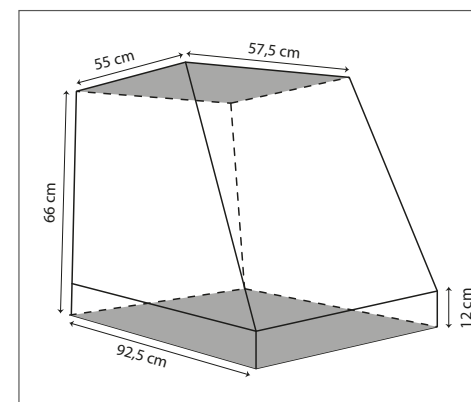

REF. SERA0011

**79,90 €**

## JAULAS PLEGABLES

DESDE  
**44,99 €**

- ▶ **Calidad excelente. Fácil plegado**
- ▶ **Puertas en ambos lados, lateral y frontal**
- Jaulas plegables de excelente calidad.
- Se pliegan en cinco segundos.
- No ocupan espacio cuando están plegadas.
- Presentan dos puertas: una frontal y otra lateral.
- Bandeja de plástico extraíble muy resistente, de fácil limpieza y más silenciosa que las bandejas metálicas.
- Lacadas en color negro, que aporta mayor elegancia y protección. De este modo se mantienen bonitas por mucho tiempo.
- Cinco tamaños diferentes.

62(L)x52(Al)x44(An) cm	REF. SERA0150	44,99 €
78(L)x57(Al)x49(An) cm	REF. SERA0160	55,99 €
93(L)x66(Al)x58(An) cm	REF. SERA0170	74,99 €
109(L)x79(Al)x71(An) cm	REF. SERA0180	105,99 €
124(L)x84(Al)x76(An) cm	REF. SERA0190	124,99 €

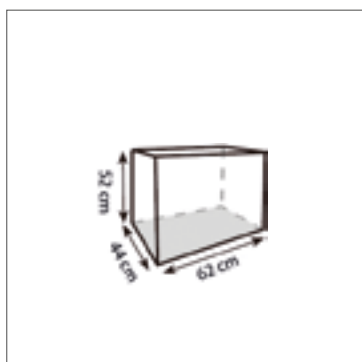

REF. SERA0150

**44,99 €**

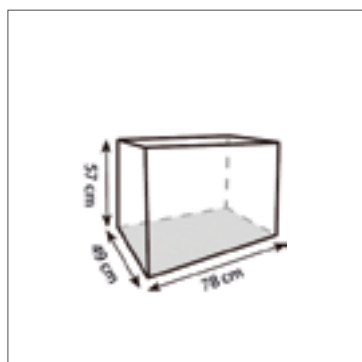

REF. SERA0160

**55,99 €**

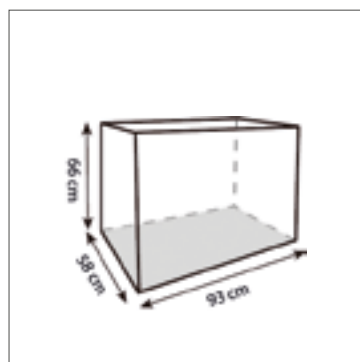

REF. SERA0170

**74,99 €**

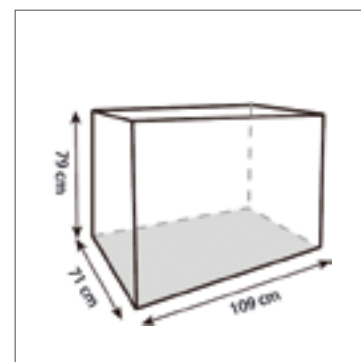

REF. SERA0180

**105,99 €**

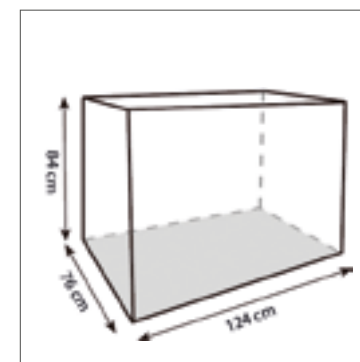

REF. SERA0190

**124,99 €**



## POLIURETANO DE MÁXIMA CALIDAD

Collares irrompibles - Con mallazo de nylon interior  
- Fáciles de limpiar - Colores muy vivos - Grabe sus  
datos en ellos - Ajustables



### COLLARES POLYTEC 16 mm (MUY FINO)

4,95 €

- ▶ Largo: 70 cm
- ▶ Grosor: 1,5 mm

- i823-0 Camo
- i823-1 Negro
- i823-7 Amarillo Fosforito
- i823-8 Verde Fosforito
- i823-9 Naranja Fosforito

**Gracias al grosor reducido de 1,5 mm son válidos  
para equipos Dogtrace, Garmin, etc.**



### COLLARES POLYTEC 16 mm

5,20 €

- ▶ Largo: 70 cm

- i810 Camo
- i811 Negro
- i812 Verde
- i813 Rojo
- i814 Fucsia
- i815 Azul Eléctrico
- i816 Blanco
- i817 Amarillo Fosforito
- i818 Verde Fosforito
- i819 Naranja Fosforito



Camo



Negro



COLLARES POLYTEC  
25 mm

6,25€

► Largo: 70 cm

- i800 Camo
- i801 Negro
- i802 Verde
- i803 Rojo
- i804 Fucsia
- i805 Azul Eléctrico
- i806 Blanco
- i807 Amarillo Fosforito
- i808 Verde Fosforito
- i809 Naranja Fosforito

COLLARES POLYTEC  
38 mm

8,50€

► Largo: 60 cm

- i820-0 Camo
- i820-1 Negro
- i820-2 Verde
- i820-3 Rojo
- i820-4 Fucsia
- i820-5 Azul Eléctrico
- i820-6 Blanco
- i820-7 Amarillo Fosforito
- i820-8 Verde Fosforito
- i820-9 Naranja Fosforito

COLLARES POLYTEC  
50 mm

10,95€

► Largo: 60 cm

- i821-0 Camo
- i821-1 Negro
- i821-2 Verde
- i821-3 Rojo
- i821-4 Fucsia
- i821-5 Azul Eléctrico
- i821-6 Blanco
- i821-7 Amarillo Fosforito
- i821-8 Verde Fosforito
- i821-9 Naranja Fosforito



Verde



Rojo



Fucsia



Azul  
Eléctrico



Blanco

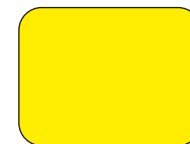

Amarillo  
Fosforito

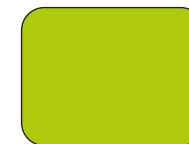

Verde  
Fosforito

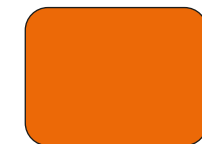

Naranja  
Fosforito



**COLLARES  
REFLECTANTES  
POLYTEC 25 mm**

**7,65€**

► Largo: 70 cm

De poliuretano extrafuerte, con banda reflectante. Mayor seguridad y visibilidad para su perro.

- i822-0 Camo
- i822-1 Negro
- i822-2 Verde
- i822-3 Rojo
- i822-4 Fucsia
- i822-5 Azul Eléctrico
- i822-6 Blanco
- i822-7 Amarillo Fosforito
- i822-8 Verde Fosforito
- i822-9 Naranja Fosforito



**CORREAS POLYTEC  
16 mm**

**8,50€**

► Largo: 120 cm

- i825-0 Camo
- i825-1 Negro
- i825-2 Verde
- i825-3 Rojo
- i825-4 Fucsia
- i825-5 Azul Eléctrico
- i825-6 Blanco
- i825-7 Amarillo Fosforito
- i825-8 Verde Fosforito
- i825-9 Naranja Fosforito



**CORREAS REDONDAS  
POLYTEC 10 mm**

**11,95€**

► Largo: 120 cm

- i826-0 Camo
- i826-1 Negro
- i826-2 Verde
- i826-3 Rojo
- i826-4 Fucsia
- i826-5 Azul Eléctrico
- i826-6 Blanco
- i826-7 Amarillo Fosforito
- i826-8 Verde Fosforito
- i826-9 Naranja Fosforito



Camo



Negro



Verde



Rojo



Fucsia



Azul  
Eléctrico



Blanco

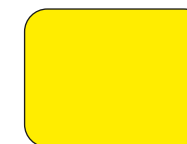

Amarillo  
Fosforito



**ARNÉS AJUSTABLE  
POLYTEC**

**26€**

► Para perros de cualquier tamaño

Ancho: 25 mm. Muy fuerte. Ajustable tanto en el pecho como en la cintura. El ajuste se realiza con 5 hebillas.

- i845-7 Amarillo Fosforito
- i845-9 Naranja Fosforito



Verde Fosforito



Naranja Fosforito



**TRAÍLLA PLANA  
POLYTEC 16 mm**

**23,95€**

► Largo: 10 m

- i835-7 Amarillo Fosforito
- i835-9 Naranja Fosforito



**ACOPLE DOBLE Y  
TRIPLE POLYTEC 16 mm**

**DESDE  
9,95€**

► Largo: 20 cm

- i830-7 Doble - Amarillo Fosforito 9,95€
- i830-9 Doble - Naranja Fosforito 9,95€
- i831-7 Triple - Amarillo Fosforito 13,90€
- i831-9 Triple - Naranja Fosforito 13,90€



**10mm  
DIAMETRO**

**TRAÍLLA REDONDA  
POLYTEC 10 mm**

**DESDE  
24,95€**

Correa de policloruro de vinilo con mallazo interior de nylon, que la hace irrompible. No se enreda ni se bloquea entre los árboles y la maleza. Se limpia muy fácilmente. Disponible en 3 largos: 6, 8, 10 y 12 metros.

i840-7	6m x 10mm	Amarillo Fosforito	24,95 €
i840-9	6m x 10mm	Naranja Fosforito	24,95 €
i841-7	8m x 10mm	Amarillo Fosforito	33,50 €
i841-9	8m x 10mm	Naranja Fosforito	33,50 €
i842-7	10m x 10mm	Amarillo Fosforito	42€
i842-9	10m x 10mm	Naranja Fosforito	42€
i843-7	12m x 10mm	Amarillo Fosforito	48€
i843-9	12m x 10mm	Naranja Fosforito	48€



10mm de diámetro para una mejor sujeción



Con mallazo interior irrompible



Sujeción del mosquetón con acero y recubierta de plástico



SILBATO METÁLICO DE  
ADIESTRAMIENTO 4,5cm  
REF. SI001 **7,50€**



SILBATO ULTRASONIDOS  
REGULABLE 5,5-6,5 cm  
REF. SI002 **7,50€**



SILBATO ULTRASONIDOS  
REGULABLE 6,5-7,5 cm  
REF. SI004 **7,95€**



SILBATO ULTRASONIDOS  
REGULABLE 7-8 cm  
REF. SI003 **7,50€**



SILBATO DE CUERNO DE  
BÚFALO UN TONO 5,3 cm  
REF. SI015 **2,95€**



SILBATO DE CUERNO DE  
BÚFALO UN TONO 6 cm  
REF. SI016 **6,50€**



SILBATO CUERNO  
BÚFALO 2 TONOS 7 cm  
REF. SI017 **8,50€**



SILBATO DE CUERNO DE  
BÚFALO 2 TONOS 9 cm  
REF. SI018 **9,50€**



## CASCABEL DE LATÓN

DIÁMETRO 2,5 cm  
DIÁMETRO 2,8 cm  
DIÁMETRO 3,3 cm



**7,95€**

REF. SI051  
REF. SI052  
REF. SI053



## CAMPANA CLÁSICA

DIÁMETRO 3 cm  
DIÁMETRO 4 cm  
DIÁMETRO 5 cm  
DIÁMETRO 6 cm



**7,95€**

REF. SI071  
REF. SI072  
REF. SI073  
REF. SI074



## CAMPANA SUIZA

DIÁMETRO 3 cm  
DIÁMETRO 4 cm  
DIÁMETRO 5 cm  
DIÁMETRO 6 cm



**7,95€**

REF. SI061  
REF. SI062  
REF. SI063  
REF. SI064





PILA ALCALINA 1,5V AAA  
(LRS03B)

REF. UK510 **0,80€**



PILA LITIO 3V  
(CR123)

REF. UK530 **5,99€**

- Minibeeper

PILA LITIO 3V  
(CR2032)

REF. UK572 **0,99€**

- Visores



BATERÍA 18650 LI-ION  
2600 mAh 3,6V CI

REF. UK600 **8,95€**



PILA ALCALINA 1,5V AA  
(LRS6B)

REF. UK520 **0,80€**

- Mandos Dogtrace 600, 1000 y 1600
- Fototampas BLK-6, IXON-8, IXON-12



PILA LITIO 3V  
(CR2)

REF. UK570 **5,99€**

- Collares, mando Dogtrace
- D-mute
- Collar D-fence

PILA LITIO 3V  
(CR2016)

REF. UK573 **0,99€**



BATERÍA 18650 LI-ION  
3400 mAh 3,6V CI

REF. UK601 **11,95€**



PILA ALCALINA 9V  
(LRS6F22B)

REF. UK550 **4,99€**

- Compact
- Clásico
- Conik



PILA ALCALINA 6V  
(L1325)

REF. UK540 **1,99€**

- Antiladridos BC-50 Innotek

PILA LITIO 3V  
(CR2025)

REF. UK574 **0,99€**



CARGADOR DOBLE DE BATERIAS 18650

REF. UK609

**16,95€**



PILA LITIO 3,6V  
(ER14505) CON PESTAÑAS

REF. UK578 **9,52€**

- Collares de localización Contact



PILA ALCALINA 12V  
(L1028B)

REF. UK560 **0,99€**

- Mando Conik
- Mando reproductor de cantos

PILA LITIO 3V  
(CR2354)

REF. UK575 **4,99€**





# ARCEA

CATÁLOGO TEMPORADA 2024-2025

---

[WWW.ARCEA.ES](http://WWW.ARCEA.ES)

Solicite cualquiera de estos productos en este establecimiento:



Precios con 21% IVA incluido

ARCEA EUROSPORT, S.L.  
Av. Villajoyosa, 45 - Pol. ind. La Alberca  
03530, La Nucía (Alicante) - España  
Tel: (+34) 966 860 100  
Tel. Servicio Técnico: (+34) 627 200 511  
[www.arcea.es](http://www.arcea.es) - [info@arcea.es](mailto:info@arcea.es)

Acceda al  
CATÁLOGO VIRTUAL:

